

# Festi MAT

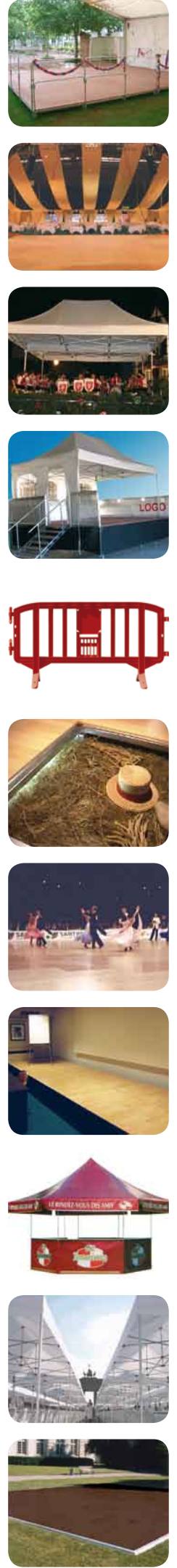

# INHALT

## Tanzflächen



- p. 3 Tanzfläche Tango
- p. 5 Tanzfläche Tango XL
- p. 6 Tanzfläche Clic-Clac

 kombinierbar mit **Estradium**

## Podien/Tribünen



- p. 7 Estradium
- p. 9 Die Stapelbaren « Les Z'empilables »
- p. 10 Chortribüne
- p. 11 VIP-Tribüne

 kombinierbar mit **Tango**

## Outdoorböden



- p. 12 Boden Polka
- p. 13 Ballboden Country
- p. 14 Boden Autobloc

 kombinierbar mit **Scèniom**

## Bühnen/Podien



- p. 15 Scèniom
- p. 17 Anhänger-Podium TRIO24

 kombinierbar mit **Country**

## Standböden



- p. 19 Messeboden Cadre expo
- p. 20 USF
- p. 21 X'po floor
- p. 23 Messeboden Cadre expo +

## Zelte / Trinkstände / Tische

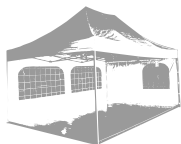

- p. 24 Falzelte
- p. 25 Promostand
- p. 26 Quatro
- p. 27 Maestro
- p. 28 Solo
- p. 29 Spacio
- p. 30 Rapido
- p. 31 Tische und Bänke

## Absperrungen / Verkehrsschwellen



- p. 32 Xpandit
- p. 33 Transit - Minit
- p. 34 Xtendit
- p. 35 Movit



# TANZBÖDEN TANGO



## Beschreibung

Als Spezialist für mobile Böden bieten wir Ihnen ein traditionelles System für Tanzböden an: TANGO

**EINFACH, SCHNELL UND WIDERSTANDSFÄHIG**



TANGO-Böden sind **vielseitig** und beruhen auf einer **Modulstruktur**. Sie sind zu einem Maßstab geworden und werden sowohl von Amateuren als auch Profitänzern geschätzt.

## System

Das System beruht auf einem extrem einfachen Prinzip und besteht aus Tafeln, Randprofilen, Verbindungsplatten und Schrauben.

Die Tafeln sind an allen vier Ecken durchbohrt. In diese Bohrungen greifen die Bolzen der Verbindungsplatten ein. Von oben werden Senkkopfschrauben eingesetzt und so die Tafeln an den Platten befestigt.

Das gleiche Prinzip wird bei den Randprofilen angewendet. Eine Verbindungsplatte verbindet entweder 4 Tafeln oder 2 Tafeln und 2 Profile oder eine Tafel, 2 Profile und eine Ecke.

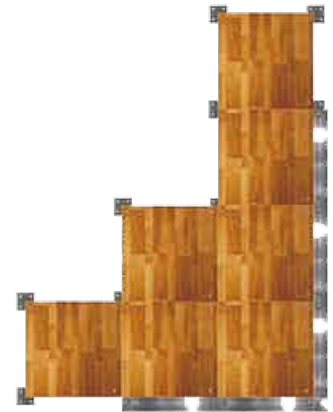

## Böden

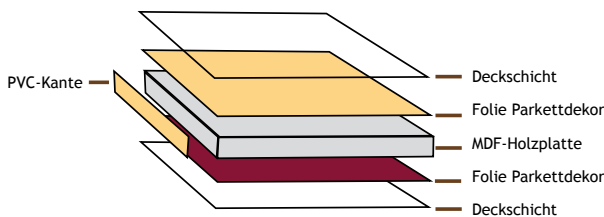

Die Bodentafeln sind aus MDF (medium density fiberboard) in den Maßen 1 x 1 m mit einer Stärke von 22 mm angefertigt.

Auf **jede** Tafel wird eine Folie mit Parkettdekor und zum Schutz eine extrem widerstandsfähige Deckschicht heiß verklebt.

Der Rand der Tafel wird durch eine PVC-Kante geschützt.

## BEIDSEITIGE FURNIERBESCHICHTUNG = DOPPELT SO LANGE HALTBAR!

Beide Seiten Standardfarbe  
Buche - Buche

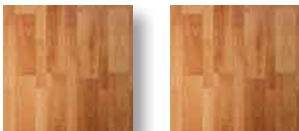

Die Tafeln werden auf der Vorder- und auf der Rückseite mit Furnier beschichtet. Unsere **Standardtafel** hat auf beiden Seiten ein Buchenfurnier.

Mit der Tafel **Wengé** - helles Ahorn können Sie beliebige Konfigurationen kreieren: **Unifarbiggebung, Schachbrettmuster, Streifen...**



1 Seite  
Wengé



1 Seite  
Helles Ahorn

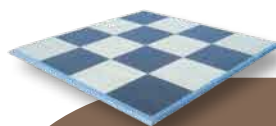



## Zusammenbau

Die einzelnen Elemente werden mithilfe von Verbindungsplatten zusammengebaut. Sie sind mit vier hochfesten Sechskanteinsätzen mit Innengewinde versehen. Die Schrauben versteifen die Tafeln und Randprofile.

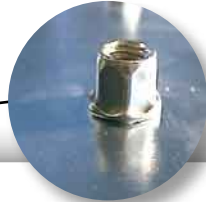
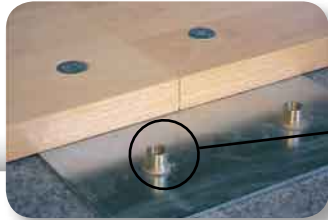

## Fertigstellung



Der Rand der Tanzfläche wird mit Aluminiumprofilen verkleidet. Sie sind schräg gestellt und mit Rillen versehen, um das Betreten der Tanzfläche zu erleichtern.

## Aufbewahrung

Dank unserer langjährigen Erfahrung mit zerlegbaren Böden optimieren wird nach und nach die Aufbewahrungslösungen für unsere Produkte, um den Personen, die die Böden handeln, den Umgang damit zu erleichtern.

- **25 m<sup>2</sup>-Satz.** Er wurde speziell für Hotels und Restaurants konzipiert. Wagen 1,80 x 0,80 m und Flightcase.



- **Der kompakte 50 m<sup>2</sup>-Satz** ist montagefertig mit einem Wagen 1,60 x 1,10 m und zwei Flightcases.



- **Palette,** zusammenklappbare Aufsätze und Deckel.



## Technische Daten

<b>Böden</b>	MDF - Parkettdekor Buche	1 x 1 m x 22 mm
<b>Profile</b>	Aluminium	1 x 0,15 m
<b>Verbindungsplatten</b>	Verzinkter Stahl	0,20 x 0,20 m
<b>Aufgebauter Boden</b>	Gesamtstärke 25 mm	-

Beständig gegen Zigarettenbrand, Flecken, Kratzer, einfach zu reinigen, verträgt zahlreiche Reinigungsmittel.



## Ein weiterer Vorteil...

Benutzen Sie die Tanzbodentafeln, um ein Podium aufzubauen! (siehe Seite 7 und 8)



# TANZBÖDEN TANGO XL



## Tanzböden Tango

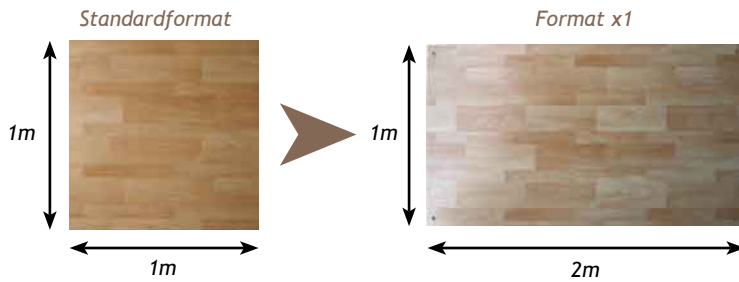

Der Tanzboden **Tango XL** ist ein abmontierbares Bodensystem, das mit Schrauben und Platten zusammengesetzt wird.

Ein Randprofil aus Aluminium sorgt für die problemlose Begehung.

Es funktioniert nach dem gleichen Prinzip wie das Modell **Tango**, es werden jedoch doppelt so große Tafeln benutzt (2 x 1 m).

## Aufbewahrung

► Eine Palette mit zusammenklappbaren Aufsätzen.



*Wechseln Sie von 1m x 1m zu 2m x 1m!*

Man kann ihn auch benutzen als:

- Bodenschutz
- Standboden
- Boden für Zeltaufbauten



## Holzplatten

- Für den Innenbereich: Platte 2 x 1, Stärke 22 mm, MDF mit Parkettdekor.
- Für den Außenbereich: Platte 2 x 1 m, Stärke 22 mm, Fichte 3 Schichten lackiert, kann auch im Innenbereich benutzt werden.



## Technische Daten

<b>Böden</b>	MDF oder Fichte	2 x 1 m x 22 mm
<b>Profile</b>	Aluminium	2 ó 1 m x 0,15 m
<b>Verbindungsplatten</b>	Verzinkter Stahl	0,20 x 0,20 m
<b>Aufgebauter Boden</b>	Gesamtstärke 25 mm	-

Beständig gegen Zigarettenbrand, Flecken, Kratzer, einfach zu reinigen, verträgt zahlreiche Reinigungsmittel.

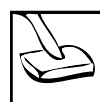
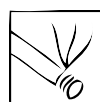



## Beschreibung

AUTO-CLIC ist ein exklusives abmontierbares Tanzbodensystem ohne Werkzeug und Schrauben zusammengesetzt werden kann. Das System ist ein hochwertiges Erzeugnis, dessen Qualität Das Clic-Clac-System ist ein hochwertiges Erzeugnis, dessen Qualität.



Wenn Tanzen und Installieren zum Vergnügen werden



## Zusammenbau

Die Montage erfolgt durch Verriegelung, ohne Werkzeug. Das Blockieren der Böden zwischen ihnen erfolgt durch ein System von Löchern und ineinandergreifenden Stiften.

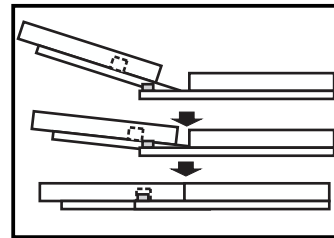

## Holzplatten

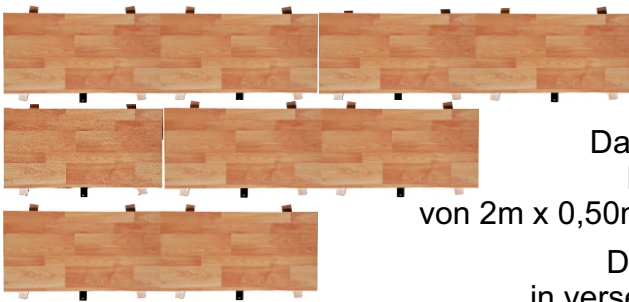

Das Auto-clic-System besteht aus Böden von 2m x 0,50m und 1m x 0,50m.

Die Montage erfolgt in versetzter Ziegelwand.

## Kanten

An der Peripherie ist es möglich Aluminiumrampen zu befestigen um die Höhe des Bodens einzuholen.

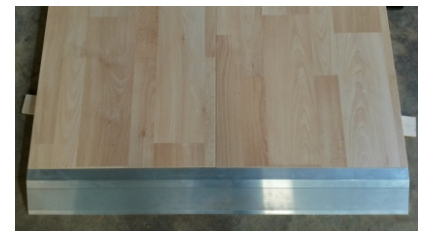

## Aufbewahrung

► Flight case für Kanten



► Der Lagerwagen



Sperrholz mit Phenolharzfilm

## Technische Daten

<b>Holzplatten</b>	MDF - Parkettdekor / Sperrholz	2m ou 1m x 0,5m x 22 mm
<b>Kanten</b>	Aluminium	1 x 0,12 m
<b>Aufgebauter Boden</b>	Gesamtstärke 32 mm	=

Beständig gegen Zigarettenbrand, Flecken, Kratzer, einfach zu reinigen, verträgt zahlreiche Reinigungsmittel.





## Beschreibung

**Estradium** ist ein einfaches, praktisches und intelligentes System und eine Weiterentwicklung unseres zerlegbaren Tanzbodens in Form eines Podiums.

**Estradium** kann für mehrere Zwecke benutzt werden:  
Als Podium, für Modenschauen, als Präsentationsgestell, als Chorpodest, als Dirigentenpodest, Messestandboden...



## System

Das System besteht aus einem Metallrahmen, auf dem eine Holzplatte festgeschraubt wird.

Die Befestigungsschraube dient ferner zum Einsetzen der Füße.



Der Rahmen besteht aus einem schwarz gehämmerten 30 mm-Vierkantröhr. Die Seitenbohrungen dienen zum Verbinden der Rahmen mithilfe einer Schraube.

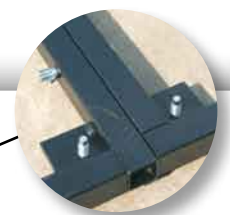

**Mehrere Höhen:**  
20 cm - 40 cm - 60 cm  
80 cm - 100 cm (mit Verstärkungen)



Die Füße bestehen aus verzinktem Stahlrohr mit einem Durchmesser von 50 mm und einem Befestigungsendstück.

Alle Füße sind mit verstellbaren Kufen ausgestattet (Hub 20 mm).



## Vorteile

Estradium bietet zahlreiche Vorteile:

Seine **Endbearbeitung**: Ein Boden im Parkettdeign

Seine **Handlichkeit**: 1 x 1 m großes Modul

Seine **Modulstruktur**: mehrere Höhen

Seine **Widerstandsfähigkeit**: Metallrahmen



## Zubehör

Die **Treppe**



Das **Geländer**



Die **Podestverblendung**



**Clamps**



## Aufbewahrung

Der **Wagen**



Die Böden können auch aufeinander gestapelt werden.

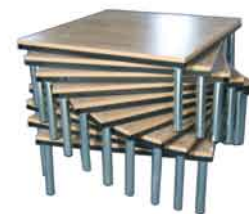

## Technische Daten

<b>Böden</b>	MDF Parkettdekor Buche - 1 x 1 m - Stärke 22 mm
<b>Rahmen</b>	Stahl: Schwarz gehämmert - 1 x 1 m - Rohr 30 x 30 mm
<b>Füße</b>	Verzinkter Stahl - Höhen 20 - 40 - 60 - 80 - 100 cm - 500 kg/m <sup>2</sup>



### Ein weiterer Vorteil...

Böden können mit unserem Tanzbodensystem Tango kombiniert werden. (siehe Seite 3 und 4)





## Beschreibung

Die Z'empilables werden als Podien, Chorpodeste, Leseränge für die Schule, Podien für Preisverleihungen oder Präsentationen benutzt.

Es handelt sich um kleine intelligente Module, die nach Belieben aufeinandergestapelt und miteinander verbunden werden können!

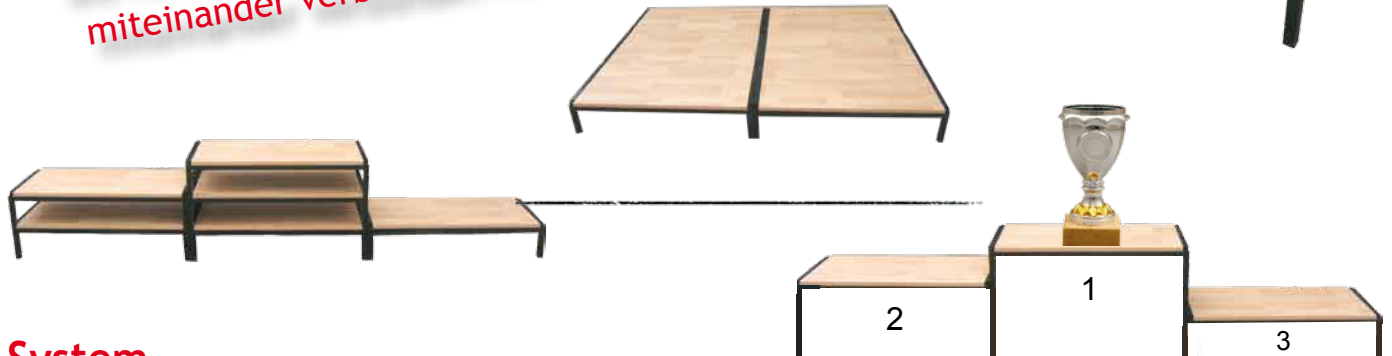

## System

Sie werden aufeinander gesteckt, indem die Füße in die zu diesem Zweck vorgesehenen Rundrohre geschoben werden. Die Module werden untereinander mit einer Schraube und einem Flügel befestigt. Ein Schutzelement am Fuß schützt den Boden.

Sie können hinten und an den Seiten eine Fallschutzabsperrung anbringen.



Sie können das System in mehreren Konfigurationen aufbauen, so z.B. über eine, über zwei, drei oder noch mehr Ebenen hinweg.

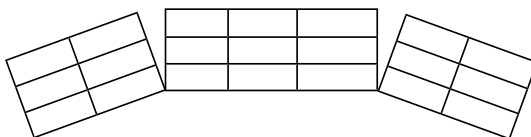

## Technische Daten

Rahmen	1,06 x 0,50 m - Höhe 0,22 m - schwarzer Deko-Stahl
Holzplatten	1 x 0,50 m - Stärke 22 mm - MDF Parkettdekor Buche



# CHORTRIBÜNE

## Beschreibung

Die **Chortribüne Estrade Chorale** ist einfach, praktisch und anpassungsfähig!

Sie besteht aus 1 x 0,50 m Rahmen und 20 cm, 40 cm und 60 cm hohen Füßen, aus MDF-Platten mit Parkettdekor und Fallschutzgeländern.

Ein ideales System für: Chöre, Gruppenfotos...

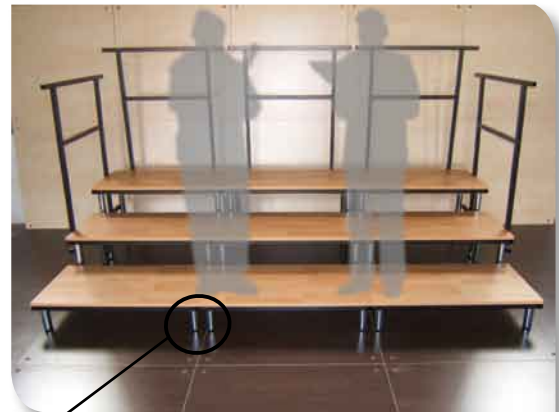

## System

Gestelle mit der gleichen Höhe werden durch Schrauben miteinander verbunden. Die Ränge wiederum werden untereinander durch Clamps verbunden.

Die Füße werden an den Rahmen verschraubt, wobei der Kopf der Schraube gleichzeitig die vorgebohrte Tafel darunter feststellt.



Es sind zahlreiche Anordnungen möglich:

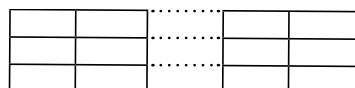

Nebeneinander

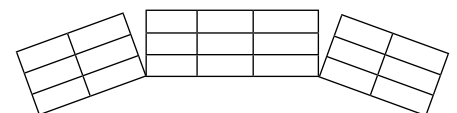

Kreisförmig

## Technische Daten

<b>Böden</b>	MDF Parkettdekor Buche - 1 x 0,50 m - Stärke 22 mm
<b>Rahmen</b>	Stahl: Schwarz gehämmert - 1 x 0,50 m - Rohr 30 x 30 mm
<b>Füße</b>	Verzinkter Stahl - Höhen 20 - 40 - 60 - 80 - 100 cm - 500 kg/m <sup>2</sup>



## Beschreibung

Die **VIP-Tribüne** ist ideal für Feierlichkeiten, Theateraufführungen, Sportveranstaltungen... Sie besteht aus 1 x 1 m großen Gestellen mit 20 cm, 40 cm und 60 cm hohen Füßen, MDF-Platten mit Parkettdekor und Fallschutzgeländern.

Gestelle mit der gleichen Höhe werden durch Schrauben miteinander verbunden. Die Ränge wiederum werden untereinander durch Clamps verbunden.



An jeder Podeststufe befindet sich ein Fallschutzgeländer.



Es sind zahlreiche Anordnungen möglich:

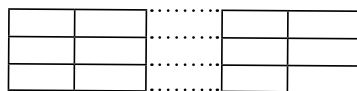

Nebeneinander

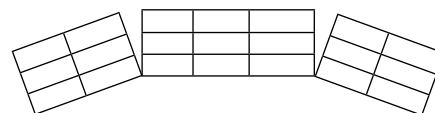

Kreisförmig

## Technische Daten

<b>Böden</b>	MDF Parkettdekor Buche - 1 x 1 m - Stärke 22 mm
<b>Rahmen</b>	Stahl: Schwarz gehämmert - 1 x 1 m - Rohr 30 x 30 mm
<b>Füße</b>	Verzinkter Stahl - Höhen 20 - 40 - 60 - 80 - 100 cm - 500 kg/m <sup>2</sup>



## Beschreibung

Der **Tanzboden Polka** ist eine Variante unseres Tanzbodensystems Tango und eignet sich sowohl für den Innen- als auch den Außenbereich.

## System

Er beruht auf dem gleichen System wie der Tanzboden Tango und besteht aus Holzplatten, Randprofilen und Verbindungsplatten..



## Böden

Das Modell **Polka** ist ein Sperrholzboden, dessen Güte sich für den Außenbereich eignet.

Eine Seite hat eine leichte rutschfeste Beschichtung, um vor Stürzen zu schützen.

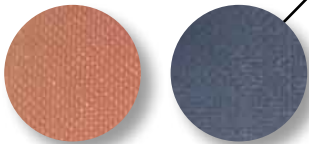

Die andere Seite ist für den Innenbereich geeignet.

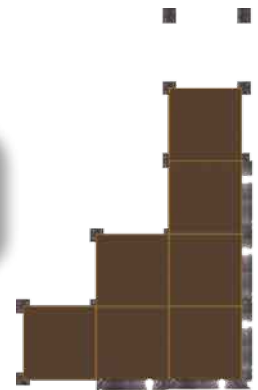
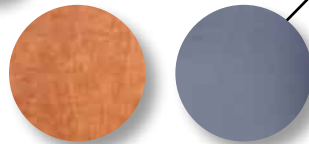

## Aufbewahrung

- **25 m<sup>2</sup>-Satz.** speziell für Hotels und Restaurants, Wagen 1,10 x 0,80 m und Flightcase.



- **50m<sup>2</sup>-Satz.** montagefertig und kompakt, Wagen 1,60 x 1,10 m und zwei Flightcases.



- **Palette,** zusammenklappbare Aufsätze und Deckel.



## Technische Daten

<b>Böden</b>	Outdoor-Sperrholz	1 x 1 m x 22 mm	1,22 x 1,22 m x 22 mm
<b>Profile</b>	Aluminium	1 x 0,15 m	1,22 x 0,15 m
<b>Verbindungsplatten</b>	Verzinkter Stahl	0,20 x 0,20 m	0,20 x 0,20 m
<b>Aufgebauter Boden</b>	Gesamtstärke 25 mm	-	-



## Beschreibung

Der **Ballboden Country** wurde speziell für Ihre Feierlichkeiten im Freien, für diverse Veranstaltungen, Bälle, für die Benutzung auf Terrassen oder in Eissporthallen konzipiert.



## System

Das System beruht auf verstellbaren Füßen, Querträgern und Platten.  
Die Stifte der Querträger greifen in die Röhren der verstellbaren Füße ein.  
Es bildet sich somit ein Metallraster, auf dem die Tafeln aufgelegt werden können.  
Letztere werden mit Bindeleisten blockiert, die unter den Bodenplatten befestigt sind.



## Aufbewahrung

➤ Palettengestell mit abnehmbaren Pfosten zum Verstauen der Bodenplatten.



➤ Gitterboxpalette zum Lagern der Querträger und verstellbaren Füße.



## Technische Daten



<b>Böden</b>	Sperrholz in Outdoor-Qualität, überzogen mit Phenolharzfilm.	1,22 x 1,22 m x 24 mm
<b>Querträger</b>	Verzinkter Stahl	1,17 m
<b>Füße</b>	Verzinkter Stahl	Von 18,5 bis 23,5 cm verstellbar
<b>Optionen</b>	Verzinkter Stahl	Geländer
	Aluminium	Rampe



**Ein weiterer Vorteil...**

Die Böden können mit unserem System Scënium kombiniert werden. (siehe Seite 15 und 16)



## Beschreibung

**Autobloc** ist ein Bodensystem, das sich selbst blockiert. Es kann schnell und einfach ohne Werkzeug oder Schrauben zusammengesetzt werden. Es ist für die Montage großer Bodenflächen bestimmt, wie z.B. unter Zelten, als Bodenschutz, für Eisbahnen...



## System

Die Platten werden mit Hilfe von Bindeleisten verbunden, die mit Stiften versehen sind. Die Stifte werden in eine vorgebohrte Öffnung unter den Platten geschoben.



Die so zusammengesetzten Platten sind blockiert und können sich nicht mehr hin und her bewegen.



Die Montage erfolgt nach dem Backsteinprinzip mit 2 x 1 m großen bzw. 1 x 1 m großen Platten.

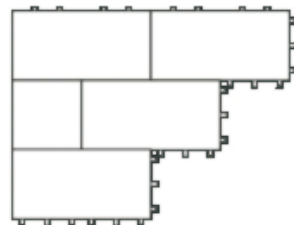

Der Boden ist mit Randprofilen zwecks leichter Begehung umgeben.



## Technische Daten

<b>Holzplatten</b>	Tanne 3 Lagen 21 mm	2 x 1 m und 1 x 1 m
<b>Bindleisten</b>	Druckbehandelte Kiefer	Stärke 21 mm
<b>Kanten</b>	Tanne 3 Lagen - links und rechts	0,25 x 1 m



## Beschreibung

Scèniom ist eine höhenverstellbare Bühne, die speziell für Vorführungen und Veranstaltungen im Innenbereich und im Freien konzipiert wurde.

Das Gerüst aus feuerverzinktem Stahl besteht aus höhenverstellbaren Füßen, aus Bindern und Querträgern, die ein Raster aus 2,44 x 2,44 m oder 1,22 m großen Platten bilden. Die Outdoor-Sperrholzplatten werden auf das Gerüst gelegt und mit den Abschlüssen blockiert.



### Binder (2,44 m)



Auch 1,22 m-Abschlüsse.

### Boden



Blockierung durch Bindeleisten.

### Fuß



Höhenverstellung und Feineinstellung.

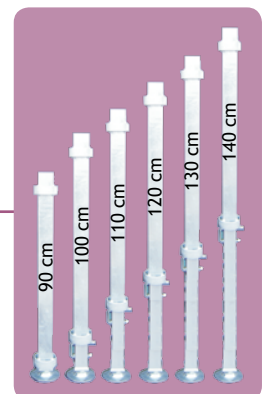
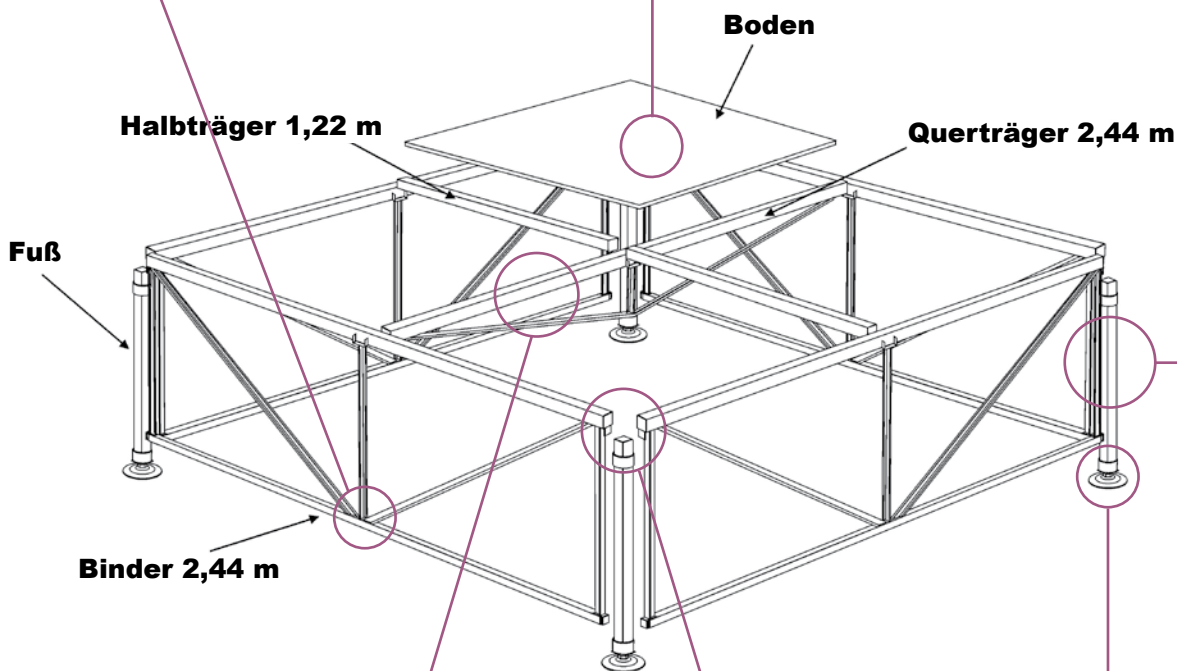

### Querträger - Halbträger



Querträger und Halbträger bilden die Struktur des Gerüsts.

### Zusammenbau



Die Haken der Binder werden in die Ringe geschoben, die an die Füße geschweißt sind.

### Stift



Durchmesser 20 zum Blockieren des Fußes in der gewünschten Höhe.



## Die Treppe



Zum Begehen der Bühne haben wird eine Treppe mit 7 Stufen entwickelt, die an alle Höhen angepasst werden kann. Diese Treppe ist mit 2 Geländern und einem Sicherheitsverriegelungssystem ausgestattet.

## Das Geländer



Scèniom kann mit Geländern ausgestattet werden, die aus Pfosten, Stangen und Stoff bestehen.

Die Pfosten werden in die Füße geschoben. Sie werden mit Hilfe unseres exklusiven Sicherungssystem mit Rückschlagfeder blockiert.



Die Stangen werden durch die Säume der Planen gezogen, an den Zapfen der Pfosten angebracht und mit einem Clip befestigt.

Die hochwiderstandsfähigen Planen können individuell gestaltet werden.

## Die Podestverblendung



Die Podestverblendung aus schwarzen, vorgebohrten PVC-Planen lässt sich schnell mit Hilfe kleiner Gummispanner, die um die Struktur herum gezogen werden, montieren.

## Aufbewahrung

- Lagerpaletten zum Aufbewahren der Bodenplatten.



## Option

- Schnelles und einfaches Abdecken



## Technische Daten

<b>Gerüst</b>	Feuerverzinkter Stahl
<b>Höhe</b>	Zwischen 0,90 und 1,40 m, Feinstellung durch 5 cm-Rasterung
<b>Böden</b>	Sperrholz Stärke 24 mm - Format 1,22 x 1,22 m Outdoor-Qualität, überzogen mit Phenolharzfilm.
<b>Widerstandsfähigkeit</b>	500 Kg/m <sup>2</sup>



## Ein weiterer Vorteil...

Die Böden können mit unserem Ballboden Country kombiniert werden (siehe Seite 13)





# PODIUM-ANHÄNGER TRIO24



## Beschreibung

Trio 24 ist ein Mehrzweckanhänger und ideal für Ihre Feste, Feierlichkeiten, Konzerte usw.



## Trio 24 sind 3 Produkte in 1:

### Faltzelt

Schneller Aufbau. Maße: 6 x 4 m.  
Höhe: 2,10 bis 2,40 m.  
Geeignet für alle Arten von Veranstaltungen, Empfängen usw.



### Anhänger

Er kann auch zum Transportieren von Absperrungen oder anderer Geräte dienen.



### Überdachtes Podium

Schnelles und einfaches Aufstellen.  
Maße der Platte: 6 x 4 m  
Höhe: 0,75 m



## System



Aufstellen des Anhängers, 4 Abstütz Ausleger, um den Anhänger auf die richtige Höhe zu bringen.

Seitenstützen zum Stützen des Bodens.





# PODIUM-ANHÄNGER TRIO24 (Fortsetzung)



Die Seitenwangen werden auf die Stützen aufgelegt.



Im Anhänger ist eine Zugangstreppe eingebaut.



Hintere Sturzsicherungen

Aufstellen des Zeltes, das mit dem Anhänger verschraubt ist.



## TRIO24: Die Lösung...

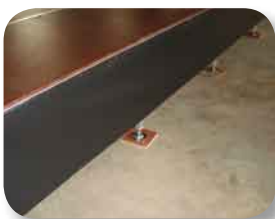

Vorne mit schwarzer PVC-Podestverblendung.

## Technische Daten

<b>Außenabmessungen</b>	6,12 x 2,32 m, Platte 6 x 4 m
<b>Höhe zwischen Boden und Podestboden</b>	0,75 m
Marineblauer rutschfester Mehrschichtholzboden Dreistufige, einziehbare und verstellbare Treppe Höchstzulässiges Gesamtgewicht: 2.500 kg - Leergewicht: 1.090 kg - Führerschein E	





## Beschreibung

**Cadrexpo** ist eine ideale Lösung zum Aufbauen Ihres Messestandbodens.

Es handelt sich um einen 1 x 1 m großen Metallrahmen aus 30 mm-Vierkantrrohr, der mit 4 verstellbaren Zylindern ausgestattet ist.

Die Rahmen werden miteinander verschraubt.  
Die Höheneinstellung erfolgt von oben oder unten.

Der Boden kann auf eine Höhe zwischen 7 cm und 9 cm eingestellt werden. Der Boden selbst hat eine Stärke von 2,5 cm.  
Die Bodenplatten werden auf das Gerüst gelegt und entweder mit darunter befestigten Bindestreifen oder durch Randbleche festgestellt.



## Holzplatten



➤ Buche



➤ Helles Ahorn



➤ Wengé

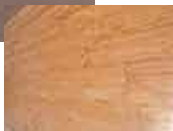

➤ Fichte



## Technische Daten

<b>Rahmen</b>	Stahl: Schwarz gehämmert	1 x 1 m - Rohr 30 x 30 mm
<b>Holzplatten</b>	1 x 1 m Stärke 22 mm	
<b>Höhe</b>	Einstellhöhe 7 cm + 2 cm	



## Beschreibung

Das Gerüst des **verstellbaren USF-Bodens** kann für jede Art von Messe verwendet werden (Stände, Präsentationsgestelle...)

*Durch sein flexibles System kann dieses Modell an jeden Bedarf angepasst werden.*

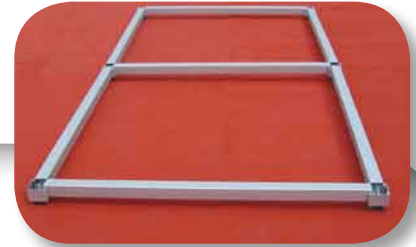

## System

Das Raster besteht aus (von unten) verstellbaren Füßen und Querträgern. Sie werden miteinander verbunden und bilden somit ein Grundgerüst, auf das die Bodenplatten (1 x 1 m) aufgelegt werden.

### Montage ohne Werkzeug

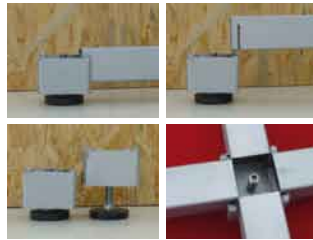
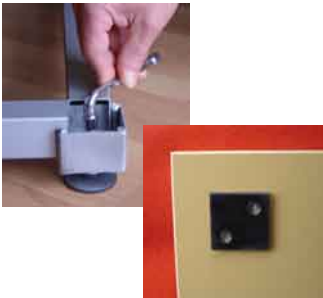

Die Bodenplatten werden mit Bindeleisten, die unter der Platte befestigt sind, blockiert.

Der Freiraum unter dem Gerüst ermöglicht das problemlose Hindurchführen

von Kabeln, Rohren usw.



## Aufbewahrung

➤ Paletten mit Aufsätzen



➤ Flightcase (zum Lagern des Gerüsts)



➤ Wagen



## Technische Daten

<b>Verstellbare Füße</b>	Verzinkter Stahl - 60 x 60 mm - Höhe 55 mm - Einstellung 30 mm
<b>Querträger</b>	Verzinkter Stahl - Länge 960 mm - 930 mm
<b>Böden</b>	Platten 1 x 1 m x 22 mm (Baumarten und Farben nach Bestellung)



## Beschreibung

X'po floor ist ein neues System für Ausstellungsbühnen bzw. Ausstellungsböden.

Es wurde so entwickelt, dass es zahlreichen Auflagen gerecht werden kann:

- Beachtung der metrischen Module
- Freiraum zum Durchführen von Kabeln und Leitungen
- Tragfähigkeit bis zu 1 500 kg/m<sup>2</sup>
- Abgestufte Ebenen
- Indirekte Beleuchtung
- Ein großes Angebot an Spezialbelägen

X'po floor beruht auf einem einfachen und schnell zu montierenden System.

Der Vorteil von X'po floor: DAS MODULPRINZIP

Das auf 3 Elementen beruht: Multipositionsklötzchen, Querträger und Bodenplatten.

Sie können Ihrer Phantasie freien Lauf lassen und Ihren Stand nach Ihren Vorstellungen entwerfen.

Das Plus von X'po floor: LANGLEBIGKEIT

Ein Boden, der auf jeder Messe wieder benutzt werden kann.

Ein System, das Ihren Messeaufwand senkt und zum Umweltschutz beiträgt.

Gestalten Sie Ihren Stand individuell



Unterer Bereich



Gestaltung hinter Glas



Abgestufte Erhöhungen für Präsentationsaufbauten



## System

Das Multipositionsklötzchen ist das Hauptelement des Systems X'po floor.

Es enthält 16 Aussparungen zum Einschieben der Querträger.

Es kann in jeder Position benutzt werden, so dass ein Gerüst aus 1 x 1 m großen Modulen entsteht, und es ragt niemals über den Rand hinaus.

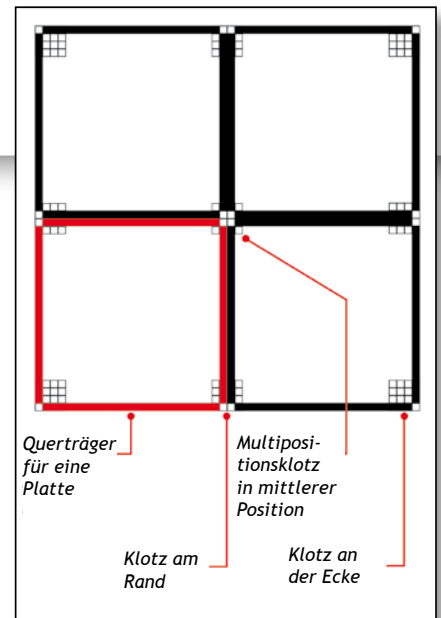

Das X'po floor-System basiert auf der Verbindung von Multipositionsklötzchen mit Querträgern, so dass ein Raster entsteht, auf das die Bodenplatten gelegt werden können.





## Fertigstellung

Der Randbereich wird mit einem perforierten Dekogitter verkleidet, das auf den Querträger gesetzt wird. Die Perforierung des Gitters ermöglicht im Randbereich eine indirekte Beleuchtung.

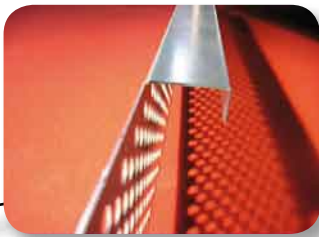

X'po floor wird in der Standardausführung mit einem Boden mit Parkettdekor angeboten, der dem Stand eine freundliche und einladende Atmosphäre verleiht.

Sie haben die Möglichkeit, einen oder mehrere Beläge an Ihren Ausstellungsbereich anzupassen, wie z.B. mit Paneel, Rasenbelag, Linoleum oder Plattenbelag.



Ausstellung eines Fahrzeugs



Dekoration Riffelblech



Hoher Präsentationsaufbau



Zufahrtsrampe

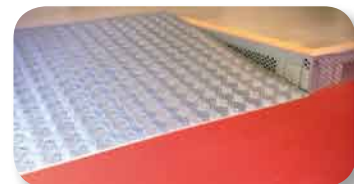

## Technische Daten

<b>Multipositionsklötzchen</b>	Aluminium	160 x 160 x 80 mm
<b>Querträger</b>	Verzinkter Stahl	920 x 40 x 40 mm
<b>Dekogitter</b>	Verzinkter Stahl	1000 x 120 mm
<b>Boden</b>	Standardausführung: MDF Parkett	1 x 1 m x 22 mm
<b>Gesamthöhe des Moduls: 142 mm</b>		



## Beschreibung

**Cadrexpo+** ist eine verstellbare Struktur, die das Aufbauen von Böden in ganz bestimmten Höhen, die Einrichtung von Schwellen oder abgestuften Präsentationsaufbauten ermöglicht.

**Cadrexpo+** besteht aus einem 1 x 1 m großen Metallrahmen, einer Bodenplatte und Füßen mit Feineinstellung.

**Cadrexpo+ verleiht Ihrer Phantasie Formen.**



## System



➤ Die Füße werden an die Rahmen geschraubt.



➤ Die Bodenplatten sind in jeder Ecke durchbohrt. In diese Öffnung greift der Kopf der Schraube ein, mit welcher der Fuß befestigt wird, so dass die Elemente festgestellt werden.

➤ Die Rahmen werden miteinander verschraubt.



## Holzplatten

Buche



Helles Ahorn



Wengé



Fichte



## Technische Daten

<b>Rahmen</b>	Schwarz gehämmertes Vierkantröhr 30 x 30 mm - 1 x 1 m aus Epoxidstahl.
<b>Holzplatten</b>	1 x 1 m - Stärke 22 mm
<b>Höhe</b>	Je nach Verarbeitung + 2 cm Einstellhöhe





## Beschreibung

A.tent.o ist ein Markenzeltssystem, das neue Qualitätsmaßstäbe setzt.



## Zelt für große Events



## System

Faltzelte können schnell auf- und abgebaut werden. Sie sind kompakt und problemlos zu lagern.

2 Personen ➤ 2 Minuten



## Zubehör

➤ **Transportbox**  
Optionsweise Aluminium.

➤ **Transporthülle**  
einschließlich für das Zelt.



Entwerfen Sie Ihr Zeltsystem a.tent.o selbst und treffen Sie Ihre Wahl unter den angebotenen Modellen, Maßen, Farben und Zubehörteilen. (Auf Anfrage Sondermaße und -farben)

Weiß	Hellblau	Dunkelgrün	Dunkelbraun
Natur	Blau	Rot	Hellgrau
Zitronengelb	Dunkelblau	Rosa	Grau
Gelb	Kiwigrün	Lila	Schwarz
Orange	Grün	Bordeauxrot	

## Technische Daten

### a.tent.o

<b>Modell A</b>	2,30 x 2,30 x 2,02 m* (3,19 m)
<b>Modell B</b>	3,00 x 3,00 x 2,02 m* (3,28 m)
<b>Modell C</b>	4,50 x 3,00 x 2,02 m* (3,28 m)
<b>Modell D</b>	6,00 x 3,00 x 2,02 m* (3,28 m)
<b>Sechseckiges Zelt</b>	Maße: 3,00 / 4,00 / 6,00 m Durchgangshöhe: 2,02 m* (3,48 m)

### a.tent.o MAXIMAL

<b>4 x 4 m</b>	4,00 x 4,00 x 2,19 m* (4,25 m)
<b>6 x 3 m</b>	6,00 x 3,00 x 2,02 m* (3,28 m)
<b>5 x 5 m</b>	5,00 x 5,00 x 2,15 m* (4,48 m)
<b>8 x 4 m</b>	8,00 x 4,00 x 2,19 m* (4,25 m)

\* Durchgangshöhe, Gesamthöhe in Klammern



➤ Fordern Sie unseren Spezialkatalog für Zelte an:







## Beschreibung

Wir haben gebrauchsfertige, einfach und schnell anzuwendende Sets entwickelt. Die Stände **Promostand** können als Trinkstände, als Werbstände für Winzer, für den Direktverkauf usw. benutzt werden...

Die 1,10 m hohen Tische sind ideal für den direkten Kontakt und die Präsentation der wesentlichen Produkte.

Es handelt sich um professionelles Material, das platzsparend zusammengelegt werden kann. Wir bieten Ihnen erweiterbare Ensembles mit Modulstruktur an.



### Das Angebot für einsatzbereite Verkaufsstände:

#### ➤ Promo Stand 9



- 1 Zelt 3 x 3 m schnell montierbar
- eine 3 m breite Wand
- 3 Tische 2 x 0,60 m Höhe 1,10 m
- 1 Verkleidung

#### ➤ Promo Stand 13



- 1 Zelt 4,50 x 3 m schnell montierbar
- eine 4,50 m breite Wand
- 3 Tische 2 x 0,60 m Höhe 1,10 m
- 1 Verkleidung

#### ➤ Promo Stand 18



- 1 Zelt 6 x 3 m schnell montierbar
- eine 6 m breite Wand
- 3 Tische 2 x 0,60 m Höhe 1,10 m
- 1 Verkleidung

#### ➤ Promo Stand 24



- 1 Zelt MAXIMAL 6 x 4 m schnell montierbar
- eine 6 m breite Wand
- 3 Tische 2 x 0,60 m Höhe 1,10 m
- 1 Verkleidung

*Es sind mehrere Gestaltungen möglich.*

## Zubehör

#### ➤ Brasserie-Ausstattung



#### ➤ Stehtisch



#### ➤ Hocker



#### ➤ Hoher Tisch



#### ➤ Zubehör für Falztelte





# QUATTRO



## Beschreibung

Der **Stand Quattro** ist ein quadratischer Verzehrstand (4 Seiten zu je 3m) mit Theke. Er weist eine Bodenfläche von 9 m<sup>2</sup> und eine überdachte Fläche von 20 m<sup>2</sup> auf (Dachüberstand inbegriffen). Die Standverkleidung besteht aus einer wasserdichten und fäulnissicheren PVC-Plane. Leichter Auf- und Abbau ohne Werkzeug. Verstauen in Transportbeuteln.

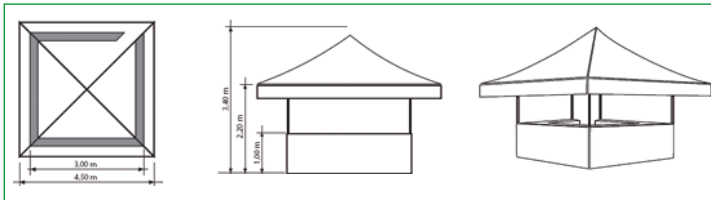

## System

Der **Stand Quattro** besteht aus:

**Versteifung:** Rohre aus verzinktem Stahl

**Montage:** Zusammensetzen durch Einschieben  
Feststellen durch Flügelschrauben

**Bespannung:** Die Bespannung besteht aus einer Dachplane mit Zierleisten (vom Dach aus nach unten hängend) sowie einem Umrahmung (Verkleidung zwischen Theke und Boden) als Abschluss des Standes an allen 4 Seiten.

**Theke:** 4 weiße Verkaufstische aus PVC-Hartschaum mit einer Stärke von 19 mm.

Absolut wasserundurchlässige Tische, von denen ein kürzerer den Zugang ermöglicht (50 cm große Öffnung).

**Verpackung:** In 5 Taschen aus PVC-Plane mit Traggriffen und Reißverschluss.

**Kennzeichnung:** Wiedergabe aller Marken über eine Reihe von Kennzeichnungstechniken:

- Schmelztechnik
  - Tintenstahldruck
  - Siebdruck
  - Spezial-Planenkleber
- (auf Umrahmung und/oder Zierleisten und/oder Fläche hinten)

**Gewicht:** Ca. 180 kg

### Optionen:

- Laden (zwischen Dach und Theke).
- Druck direkt auf die PVC-Tische der Theke.
- Doppelset (zum Aneinanderkoppeln von zwei Ständen)





## Beschreibung

Der **Stand Maestro** ist ein sechseckiger Verzehrstand (6 Seiten zu je 2 m) mit Theke. Er weist eine Bodenfläche von 10 m<sup>2</sup> und einer überdachte Fläche von 19 m<sup>2</sup> auf (Dachüberstand inbegriffen). Die Standverkleidung besteht aus einer wasserdichten und fäulnissicheren PVC-Plane. Leichter Auf- und Abbau ohne Werkzeug. Verstauen in Transportbeuteln.

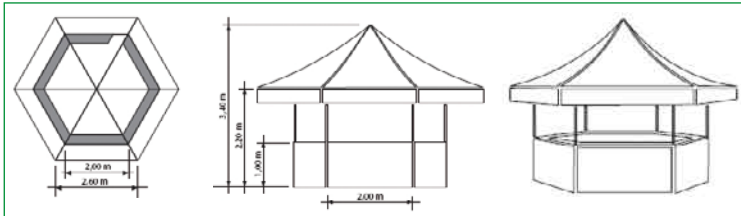

## System

Der **Stand Maestro** besteht aus:

**Versteifung:** Rohre aus verzinktem Stahl

**Montage:** Zusammensetzen durch Einschieben  
Feststellen durch Flügelschrauben

**Bespannung:** Die Bespannung besteht aus einer Dachplane mit Zierleisten (vom Dach aus nach unten hängend) sowie einer Umrahmung (Verkleidung zwischen Theke und Boden) als Abschluss des Standes an allen 6 Seiten.

**Theke:** 6 weiße Verkaufstische aus PVC-Hartschaum mit einer Stärke von 19 mm.

Absolut wasserundurchlässige Tische, von denen ein kürzerer den Zugang ermöglicht (50 cm große Öffnung).

**Verpackung:** In 5 Beuteln aus PVC-Plane mit Traggriffen und Reißverschluss.

**Kennzeichnung:** Wiedergabe aller Marken über eine Reihe von Kennzeichnungstechniken:

- Schmelztechnik
  - Tintenstahldruck
  - Siebdruck
  - Spezial-Planenkleber
- (auf Aufsetzrahmen und/oder Zierleisten und/oder Fläche hinten)

**Gewicht:** Ca. 165 kg

### Optionen:

- Laden (zwischen Dach und Theke).
- Druck direkt auf die PVC-Tische der Theke.
- Doppelset (zum Aneinanderkoppeln von zwei Ständen)



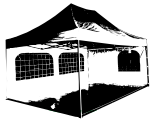

# SOLO



## Beschreibung

Der **Stand Solo** ist ein rechteckiger Verzehrstand (3 Seiten zu je 2 m) mit Theke.  
 Er weist eine Bodenfläche von 6 m<sup>2</sup> und einer überdachte Fläche von 7,40 m<sup>2</sup> auf (Dachüberstand inbegriffen).  
 Die Standverkleidung besteht aus einer wasserdichten und fäulnissicheren PVC-Plane.  
 Leichter Auf- und Abbau ohne Werkzeug.  
 Verstauen in Transportbeuteln.

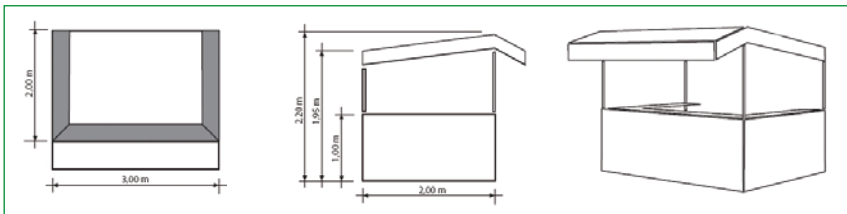

## System

Der **Stand Solo** besteht aus:

**Versteifung:** Rohre aus verzinktem Stahl

**Montage:** Zusammensetzen durch Einschieben  
 Feststellen durch Flügelschrauben

**Bespannung:** Die Bespannung besteht aus einer Dachplane mit Zierleisten (vom Dach aus nach unten hängend) sowie einer Umrahmung (Verkleidung zwischen Theke und Boden) als Abschluss des Standes an alle 3 Seiten.

**Theke:** 3 weiße Verkaufstische aus PVC-Hartschaum mit einer Stärke von 19 mm.  
 Absolut wasserundurchlässige Verkaufstische.  
 Zugang durch Rückfläche aus PVC-Plane.

**Verpackung:** In 3 Beuteln aus PVC-Plane mit Traggriffen und Reißverschluss.

**Kennzeichnung:** Wiedergabe aller Marken über eine Reihe von Kennzeichnungstechniken:

- Schmelztechnik
  - Tintenstahldruck
  - Siebdruck
  - Spezial-Planenkleber
- (auf Umrahmung und/oder Zierleisten und/oder Fläche hinten)

**Gewicht:** Ca. 90 kg

### Optionen:

- Laden (zwischen Dach und Theke).
- Druck direkt auf die PVC-Tische der Theke.





## Beschreibung

Unsere Empfangszelte Spacio sind ideal für Ihre Empfänge und Veranstaltungen im Freien. Sie brauchen sich keine Sorgen mehr über Regen oder zu starke Sonneneinstrahlung machen.  
 Modulierbares Gerüst mit 5-Meter-Gestellen: 5 x 4 m, 5 x 8 m, 5 x 12 m.  
 Sie bieten Ihnen einen gemütlichen Aufenthaltsbereich in einer Größe von 20 m<sup>2</sup>, 40 m<sup>2</sup> oder 60 m<sup>2</sup>.  
 Widerstandsfähiges Material, das einfach zu montieren ist (Einschubsystem), um bei kulturellen Events, Sportveranstaltungen oder Unternehmensevents Gäste empfangen zu können.  
 Hohe Standfestigkeit und Windbeständigkeit.  
 Vereinfachte Montage: Alle Eckelemente sind gleich  
 Längstes Element des Tragwerks: 3,65 m.  
 Luftbinder in Höhe der Dachstruktur.  
 Aussteifungen zur Erhöhung der Stabilität der Installation.



## System

Unsere Zelte Spacio bestehen aus:

- Versteifung:** Stahlrohre aus verzinktem Stahl, Durchmesser 40 mm, Stärke 2 mm.
- Montage:** Ca. 45 Minuten. Ideal für 4 Personen. Das Zusammensetzen erfolgt nach dem Einschubsystem (eingezogenes Rohr).
- Die Bodenstangen sind abnehmbar (serienmäßig). Die Verspannung erfolgt mithilfe von Gurten (1 Gurt pro Pfosten).
- Bespannung:** Bestehend aus einer Deckplane + zwei 5 Meter langen Giebelvorhängen + 4 m lange Seitenvorhänge. PVC-Planen 650 g/m<sup>2</sup>, Feuersicherheit M2. Die Befestigung an der Versteifung erfolgt nach einem einfachen und schnellen System (elastische Leine; Strippen).
- Kennzeichnung:** Wiedergabe aller Marken über eine Reihe von Kennzeichnungstechniken: (Aufschmelzen, Digitaldruck) an den Zierleisten (am Dach hängend), den Vorhängen und am Dach. (auf Umrahmung und/oder Zierleisten und/oder Rückfläche)
- Gewicht:** • 95 kg bei dem Zelt 5 x 4 m • 190 kg bei dem Zelt 5 x 8 m.  
• 280 kg bei dem Zelt 5 x 12 m.

## Technische Daten

<b>Überdeckte Fläche</b>	Je nach ausgewählter Struktur 20 bis 60 m <sup>2</sup>
<b>Höhe</b>	Schwelle (an der Seite) = 2,10 m; Firstträger = 3,50 m
<b>Gerüst</b>	Stahlrohre aus verzinktem Stahl, Durchmesser 40 mm, Stärke 2 mm.
<b>Optionen</b>	<ul style="list-style-type: none"> <li>- Höhenverstellbare Füße.</li> <li>- Seitenbahnen aus gestreiftem Gewebe.</li> <li>- Fenster.</li> <li>- Türen</li> <li>- Verbindungsrinne zwischen 2 Zelten.</li> </ul>





# RAPIDO



## Beschreibung

Der **Stand Rapido** ist ein sechseckiger Verkostungsstand mit Theke.  
 Die Bodenfläche beträgt 10 m<sup>2</sup>.  
 Die Verkleidung aus PVC-Plane ist wasserundurchlässig und fäulnissicher.  
 Höhenverstellbarer Aufbau aus 100% Aluminium.

ZUSAMMENKLAPPBARES  
 MODELL

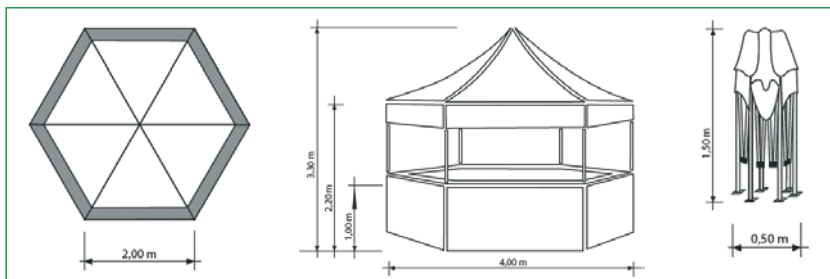

## System

Der **Stand Rapido** besteht aus:

**Versteifung:** Gestell - 100% Aluminium mit Verbindungselementen aus Polypropylen und verstärkten ovalen Kreuzstücken.

Schnelles Auffalten ohne Werkzeug und ohne Schrauben.

Feststellen durch Clips.

**Bespannung:** Die Bespannung besteht aus einer Dachplane mit Zierleisten (vom Dach aus nach unten hängend) sowie einer Umrahmung (Verkleidung zwischen Theke und Boden) als Abschluss des Standes an allen 6 Seiten.

**Theke:** 6 Tische aus massiver lackierter Fichte mit verstellbaren Aluminium-Füßen.

**Verpackung:** In 3 Beuteln aus PVC-Plane mit Traggriffen und Reißverschluss.

**Kennzeichnung:** Wiedergabe aller Marken über eine Reihe von Kennzeichnungstechniken:

- Schmelztechnik
- Tintenstahldruck
- Siebdruck
- Spezial-Planenkleber

(auf Umrahmung und/oder Zierleisten und/oder Rückfläche)

**Gewicht:** Ca. 60 kg

### Optionen:

- Laden (zwischen Dach und Theke).
- Beschwerungsgewicht 30 kg zur Gewährleistung der Bodenstabilität.

Montage:



5 Minuten !!!

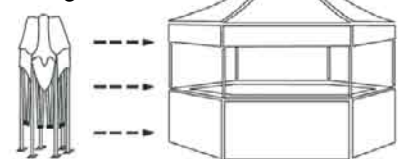



# TISCHE UND BÄNKE



## Beschreibung

Unsere **Tische und Bänke** sind ideal für Ihre Empfänge und Veranstaltungen.

- Sie sind praktisch und widerstandsfähig und für alle Standorte geeignet.
- Kontrollierte Qualität ohne Kompromisse.
- Platte aus massiver Fichte. Stärke 25 mm.
- Hochwertiges Holz: Markfreie Fichte.
- Dehnbarer UV-beständiger Lack - Hochwertiger Leim.
- Leichte Verriegelung der Füße.
- Zusammenklappbares Fußgestell mit Sicherheitsspannverschluss.
- Schutzkappen für die Böden.
- Holztraverse unter der Platte zum bequemen Stapeln und Lagern.
- Hohe Gebrauchsstabilität.
- Verstärkte Fußgestelle „ISO 9001“.



## Benutzung

Unsere **Tische und Bänke** können zusammengeklappt werden und sind sowohl im Innen- als auch im Außenbereich benutzbar. Sie eignen sich für kulturelle Events, Sportveranstaltungen, Jahrmärkte, Messen...

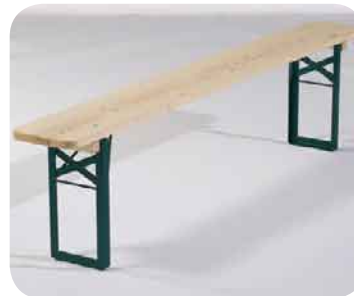

## Technische Daten

Zusammenklappbare Tische und Bänke	Länge (in cm)	Breite (in cm)	Stärke (in cm)
<b>Standardtisch</b>	220	50	2,5
	200 ou 220	60	2,5
	200 ou 220	67	2,5
	200 ou 220	80	2,5
<b>Standardbank</b>	200 ou 220	27	2,8
<b>Bank mit Rückenlehne</b>	220	27	2,8





## Beschreibung

Die **Absperrung Xpandit** hat zahlreiche Vorteile:

- Sie ist aus Propylen und PVC hergestellt
- Sie ist hitzebeständig
- Sie ist leicht zu lagern, zu handeln und zu transportieren
- Sie ist wartungsfrei
- Leicht
- Haltbar
- Sie rostet nicht
- Sie leitet nicht
- Sie beschädigt nicht den Boden
- Man kann sie im Innen- als auch im Außenbereich benutzen
- Sie ist einfach und schnell zusammenzusetzen
- Sie sperrt den Zugang schnell und effizient ab
- Sie wird ganz sofort geliefert
- Wahlweise kann sie mit Rädern zwecks leichter Beförderung geliefert werden.

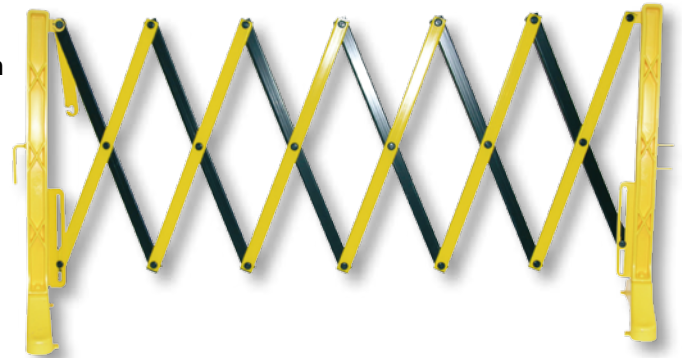

### Einsatzorte:

- Messen und Ausstellungen
- Kongresszentren
- Hotels und Empfänge
- Einkaufszentren
- Parkplätze
- Bahnhöfe, Flughäfen, Häfen
- Schulen und Universitäten
- Krankenhäuser
- Sportzentren
- Straßen und Bebauungen
- Kinos und Theater

### Option:



Räder



## Technische Daten

<b>Breite (offen)</b>	3,5 m
<b>Breite (geschlossen)</b>	0,42 m
<b>Höhe</b>	1 m
<b>Gewicht</b>	7 Kg

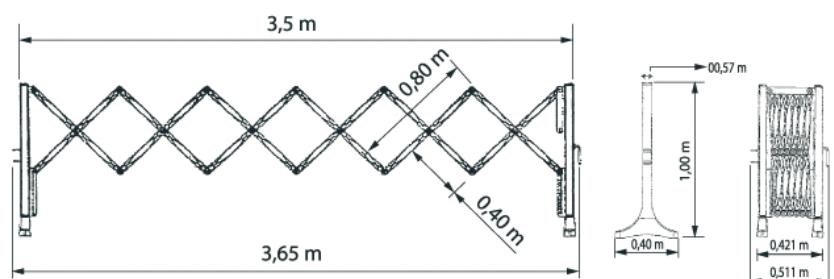





# VERKEHRSSCHWELLE TRANSIT

Transit

## Beschreibung

Die **Verkehrsschwelle Transit** ist leicht zu verlegen. Sie ist von Weitem sichtbar. Ihre Farben verändern sich nicht und reflektieren. Sie ist auf der Unterseite mit einem rutschfesten Streifen versehen. Die **Verkehrsschwelle Transit** braucht keine Wartung und ist leicht zu transportieren.



Benutzung für Polizeikontrollen, Straßenarbeiten, Schulein- und Ausgänge, Feste und Veranstaltungen...



Transportierbare Verkehrsschwelle Transit



## Technische Daten

Länge	3 m
Breite	22 cm
Höhe	4 cm
Gewicht	13 Kg



# MINIT

min it

## Beschreibung

Die **Absperrung Minit** ist elegant, leicht und problemlos zu handhaben.

### Ihre Vorteile:

- Leicht
- Rostet nicht
- Personalisierbar
- In mehreren Farben erhältlich
- Lagerung als Quadrat
- Sie beschädigt nicht den Boden
- Für den Innen- und den Außenbereich
- Kombinierbar mit Movit und Xtendit



## Technische Daten

Länge	1,25 m
Höhe	1 m
Gewicht	7 Kg





## Beschreibung

Die **Absperrung Xtendit** ist aus Polypropylen hergestellt und hat eine Länge von 1,55 m.

Sie ist in den gleichen Farben erhältlich wie die Absperrungen MOVIT und MINIT.

Sie kann zusammen mit den Absperrungen MOVIT und MINIT benutzt werden und senkt die Kosten des linearen Meters der Absperrung.

## Benutzung

Die **Absperrung Xtendit** eignet sich für alle Arten von Einsätzen.

- Vergnügungsparks
- Sportveranstaltungen
- Einkaufszentren
- Straßenarbeiten
- Restaurants
- Parkplätze
- Schulen
- Bahnhöfe
- Hotels

### Vorteile

- Sparsam
- Leicht
- Rostet nicht
- In mehreren Farben erhältlich
- Leicht zu lagern, zu handeln und zu transportieren
- Sie beschädigt nicht den Boden
- Für den Innen- und den Außenbereich
- Kombinierbar mit Movit und Xtendit

### In folgenden Farben erhältlich:

Gelb - Rot - Blau - Grün - Weiß - Orange - Grau



**Wirtschaftliche Lösung:**  
2 Xtendit = 1 Movit

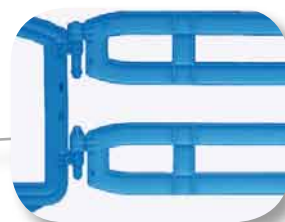
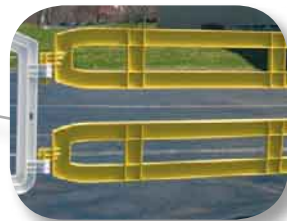
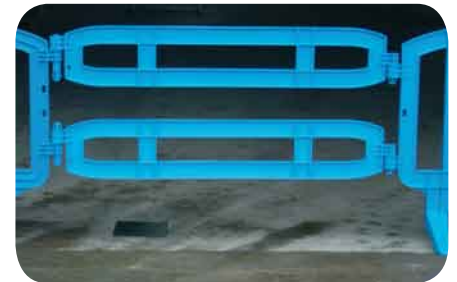

## Technische Daten

<b>Länge</b>	1,55 m
<b>Höhe</b>	26,5 cm
<b>Gewicht</b>	3,5 kg
<b>Traglast</b>	400 kg
<b>Hitzebeständigkeit</b>	-20° C bis +55° C
<b>Farben</b>	RAL (N.C.)



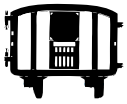

## Beschreibung

Die **Absperrung Movit** ist eine umweltfreundliche Sperre, die leicht zu transportieren, widerstandsfähig und sicher ist.

Sie eignet sich perfekt für den Einsatz in der Stadt (Demonstrationen, Bauarbeiten, Parkplätze, Schulen, Bahnhöfe, Parkanlagen, Schwimmbäder...).

Besonderheiten, Design und Funktionalität der Absperrung Movit wird von den privaten und behördlichen Benutzern, die in ganz unterschiedlichen Bereichen tätig sind, besonders geschätzt.

Personalisierbar mit Ihrem Namen und Ihrer Farbgebung ... (Bitte rückfragen)

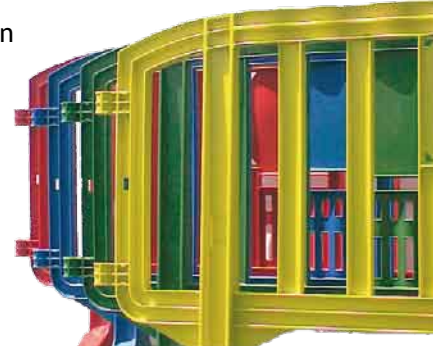

- Funktional:** Schnelle und einfache Verbindung, Niveausgleich.
- Umweltfreundlich:** Anfertigung aus Polypropylen, keine Oxidation, Geräuscharm beim Installieren, recyclingfähig.
- Sicher:** Sie rostet nicht und bietet erhöhte Sicherheit für Fußgänger und Fahrzeuge.



Sie ist in folgenden Farben erhältlich:

Gelb - Rot - Blau - Grün - Weiß - Orange - Grau

Option:



GummifüÙe



## Technische Daten

<b>Länge</b>	2 m
<b>Höhe</b>	1 m
<b>Gewicht 1</b>	12 kg
<b>Traglast</b>	400 kg
<b>Hitzebeständigkeit</b>	-20° C bis +55° C
<b>Farben</b>	RAL (N.C.)

### Qualitätstest

Die **Absperrung Movit** wurde vom Labor LGAI, einer unabhängigen Einrichtung, die der katalanischen Regierung untersteht, zahlreichen Qualitätstest unterzogen (Stauchungstest, Verformungs- und Widerstandstests)

Akte Nummer: 99011028



Dorffest



Holzstand für  
Veranstaltung



Modul für Podium



Ausstellung - Messe



Nationalfeiertag



Tanzweltmeisterschaft



Hochzeit Empfang



Open Air-Konzert



**A2S INTERNATIONAL**  
1 rue des Lys  
F-67520 MARLENHEIM

Tel: +33 (0)3 888 777 88 Fax: +33 (0)3 888 777 78

[www.a2s.fr](http://www.a2s.fr) [info@a2s.fr](mailto:info@a2s.fr)

**Festi**  
**MAT**