

Festi MAT



RESUMEN

Pistas de baile



- p. 3 Pista de baile Tango  compatible **Estradium**
- p. 5 Pista de baile Tango XL
- p. 6 Pista de baile Clic-Clac

Estrados/ tribunas



- p. 7 Estradium  compatible Tango
- p. 9 Los Z'empilables
- p. 10 Estrade chorale
- p. 11 Tribuna V.I.P

Pavimentos exteriores



- p. 12 Pavimento Polka
- p. 13 Pavimento de baile Country  compatible **Scèniom**
- p. 14 Pavimento Autobloc

Escenarios / podios



- p. 15 Scèniom  compatible **Country**
- p. 17 Podio-remolque TRIO24

Pavimentos para stands



- p. 19 Cadre expo
- p. 20 USF
- p. 21 X'po floor
- p. 23 Cadre expo +

Tiendas / merenderos/ mesas

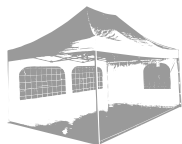

- p. 24 Tiendas plegables
- p. 25 Promostand
- p. 26 Quatro
- p. 27 Maestro
- p. 28 Solo
- p. 29 Spacio
- p. 30 Rapido
- p. 31 Mesas y bancos

Barreras / desaceleradores



- p. 32 Xpandit
- p. 33 Transit - Minit
- p. 34 Xtendit
- p. 35 Movit



PISTA DE BAILE TANGO



Presentación

Como especialistas en pavimentos desmontables, le proponemos nuestro sistema tradicional de pista de baile: TANGO

SIMPLE RÁPIDO Y ROBUSTO



Los pavimentos TANGO son polivalentes y modulares. Convertidos en la referencia, son muy apreciados por los bailarines aficionados como profesionales.

Sistema

Este sencillo sistema está compuesto por paneles, perfiles periféricos, planchas de ensamblaje y tornillos.

Los pavimentos están perforados en las cuatro esquinas. Sobre el pasador de la plancha de unión se ubica un orificio y bajo este se aloja un tornillo de cabeza fresada para bloquear el pavimento en la plancha.

Lo mismo ocurre con los perfiles periféricos. De esta forma, una plancha de unión une cuatro pavimentos, dos pavimentos y dos perfiles, o incluso un pavimento, dos perfiles y una esquina.

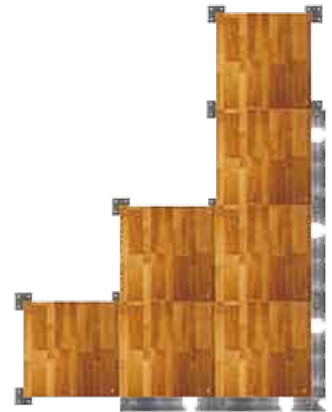

Pavimentos

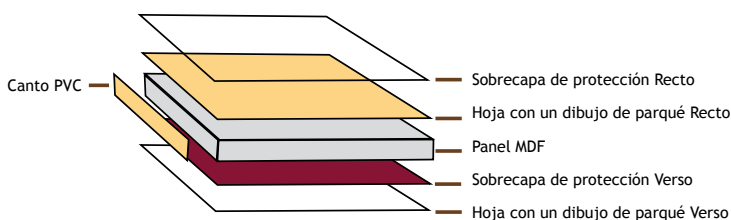

La base del pavimento es de MDF (Medium Density Fiberboard), dimensiones 1 x 1 m, grosor 22 mm.

En cada cara del panel se encuentran adheridas en caliente una hoja con un dibujo de parqué y una sobrecapa de protección muy resistente.

El contorno del panel está protegido por un canto de PVC.

CHAPEADO A DOS CARAS = ¡VIDA ÚTIL MULTIPLICADA POR DOS!

2 caras con colores estándar
Haya - Haya

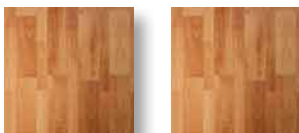

Los paneles están chapeados a dos caras y, por tanto, son reversibles.

Nuestro panel estándar está chapeado en color haya por los dos lados.

Con el panel Wengé - Arce Claro, existe la posibilidad de realizar configuraciones según sus deseos: color único, damero, líneas...



1 cara Wengé



1 cara Arce claro

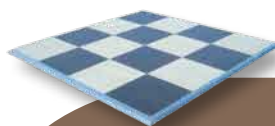



Montaje

El montaje de los diferentes elementos se realiza con ayuda de planchas de unión. Estas vienen equipadas con cuatro resistentes insertos hexagonales con fileteado interior. Los tornillos sueldan paneles y perfiles periféricos.



Acabado



La periferia de la pista de baile está revestida con perfiles de aluminio, inclinados y estriados para facilitar el acceso al pavimento.

Almacenamiento

Orgullosos de una larga experiencia en la instalación de pavimentos desmontables, optimizamos siempre el almacenaje de nuestros productos para facilitar la tarea a las personas que los manipulen.

- El KIT 25 m² especialmente diseñado para hoteles y restaurantes, carro de 1,80 x 0,80 m y un flight-case.



- El KIT 50 m² listo para montar y compacto, carro de 1,60 x 1,10 m y dos flight-case.



- La paleta, realzes plegables y tapa.



Características técnicas

Pavimentos	MDF - decoración parqué haya	1 x 1 m x 22 mm
Perfiles	Aluminio	1 x 0,15 m
Planchas de unión	Acero zincado	0,20 x 0,20 m
Pista montada	Grosor total 25 mm	-

Resistente a las quemaduras de los cigarrillos, a las manchas, las ralladuras, fácil de mantener e insensible a determinados productos.



Una ventaja adicional...

¡Se pueden utilizar los panes de pista de baile para construir un Estrado! (ver páginas 7 y 8)



PISTA DE BAILE TANGO XL



Presentación

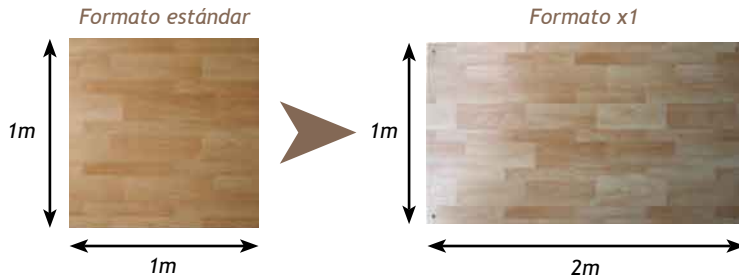

El Tango XL es un sistema de pavimento desmontable con montaje por tornillos y plancha. Un perfil periférico de aluminio facilita el acceso.

Idéntico al modelo Tango, emplea sin embargo paneles dos veces más grandes (2 x 1 m).

Organización

Una paleta con realces plegables.



También se puede utilizar para:

- Pavimento de protección
- Pavimentos para stands
- Pavimentos para carpas



Pase de 1m x 1m a 2m x 1m

Paneles

- Para interior: panel 2 x 1 m, grosor 22 mm MDF con decoración de parqué.
- Para exterior: panel 2 x 1 m, grosor 22 mm abeto 3 hojas barnizado, también puede usarse para interiores.



Características técnicas

Pavimentos	MDF o abeto	2 x 1 m x 22 mm
Perfiles	Aluminio	2 ó 1 m x 0,15 m
Planchas de unión	Acero zincado	0,20 x 0,20 m
Pista montada	Grosor total 25 mm	-

Resistente a las quemaduras de los cigarrillos, a las manchas, las ralladuras, fácil de mantener e insensible a determinados productos.

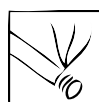



Presentación

AUTO-CLIC es un sistema exclusivo de pavimento desmontable que no precisa herramientas ni tornillos para colocarse. La calidad del sistema lo convierte en un producto apreciado por los aficionados y los profesionales del baile.



Cuando bailar e instalar se convierte en un placer...



Montaje

Le montaje se realiza mediante enclavamiento, sin herramientas. Le bloqueo de los pisos entre ellos se realiza mediante un sistema de agujeros y pasadores entrelazados.

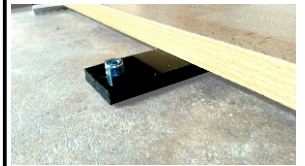
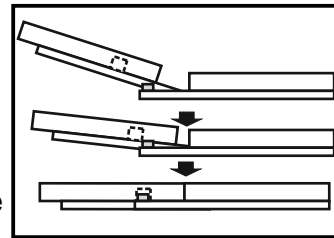

Paneles

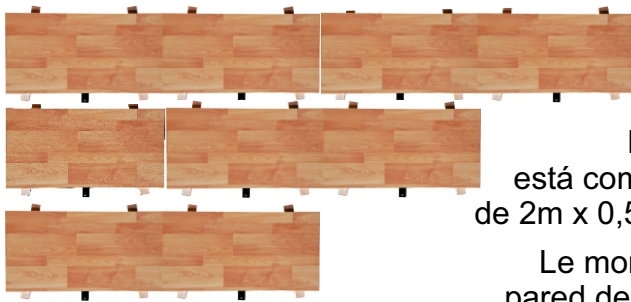

Le sistema Auto-clic está compuesto por suelos de 2m x 0,50m y 1m x 0,50m.

Le montaje se realiza en pared de ladrillo tipo offset.

Rebordes

En la periferia es posible fijar rampas de aluminio para ponerse al día con la altura del piso.

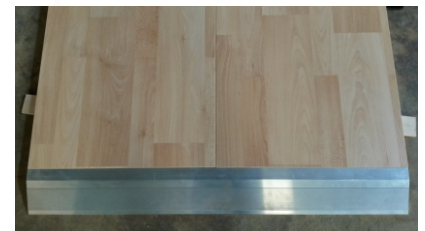

Contrachapado + película fenólica

Organización

► Le Flight case Para rebordes



► Le carro



Características técnicas

Paneles	MDF - decoración parqué/Contrachapado	2m ou 1m x 0,5m x 22 mm
Rebordes	Aluminio	1m x 0,12 m
Pista montada	Grosor total 32 mm	=



Resistente a las quemaduras de los cigarrillos, a las manchas, las ralladuras, fácil de mantener e insensible a determinados productos



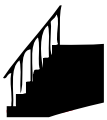

ESTRADIUM



Presentación

Sistema sencillo, práctico e ingenioso, **Estradium** es una evolución de nuestra pista de baile desmontable que se transforma en estrado.

Estradium está destinado a todo tipo de usos: podio, desfiles de moda, expositores, estrados para corales, podio para directores de orquesta, pavimentos para stands...



Sistema

Un cuadro metálico sobre el que se atornilla un panel. El tornillo de fijación sirve también para instalar los pies.

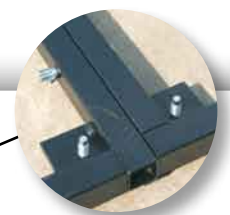

El cuadro es de acero, tubo cuadrado de 30 mm, pintado al horno en color negro martillado. Los orificios laterales sirven para el montaje de los cuadros entre sí con ayuda de un tornillo.



Varias alturas:
20 cm - 40 cm - 60 cm
80 cm - 100 cm (con refuerzos)



Los pies son de acero zincado, tubo de diámetro 50 mm con boquilla de fijación.

Todos nuestros pies vienen equipados con un patín ajustable (20 mm de recorrido).



Ventajas

Las ventajas de Estradium son muchas:

Su acabado: un pavimento con decoración parqué

Su manejabilidad: módulos de 1 x 1 m

Su modularidad: varias alturas disponibles

Su robustez: cuadro metálico



Accesorios

Escalera



Barandilla



Cortina



Collar



Organización

► El **carro**



Las planchas pueden apilarse también unas sobre otras.



Características técnicas

Pavimentos	MDF decoración parqué haya - 1 x 1 m - grosor 22 mm
Cuadros	Abeto pintado en horno: negro martillado - 1 x 1 m - Tubo 30 x 30 mm
Pies	Acero zincado - Alturas 20 - 40 - 60 - 80 - 100 cm - 500 Kg/m ²



Una ventaja adicional...

los pavimentos pueden ser compatibles con nuestro sistema de pista de baile Tango.
(ver páginas 3 y 4)



Los Z'EMPILABLES



Presentación

Los **Z'empilables** se convierten en estrados, gradas de coral, gradas de lectura para el colegio, un podio para descuentos de precio, un expositor...

Los módulos que se apilan, se ensamblan y se transforman según sus deseos



Sistema

Para el encaje, los pies se alojan en los tubos redondos previstos para tal efecto. La unión de los módulos entre sí se realiza mediante un **tornillo** y una **aleta**. Una protección plástica en el extremo del pie protege los suelos.

Posibilidad de instalar una barrera anti-caída en la parte trasera y los lados.



Se pueden realizar multitud de configuraciones, sobre uno, dos, tres niveles, o más...

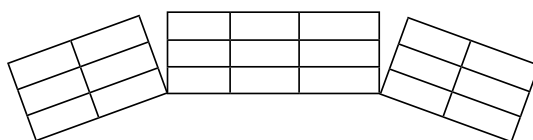

Características técnicas

Cuadros	1,06 x 0,50 m - altura 0,22 m - acero pintado en negro decoración
Paneles	1 x 0,50 m - grosor 22 mm - MDF decoración parqué haya



ESTRADO CHORALE



Presentación

¡El Estrado Chorale es sencillo, práctico y modurable!

Formado por cuadros de 1 x 0,50 m con pies de 20 cm, 40 cm y 60 cm de altura, paneles MDF decoración parqué y barras de sujeción anti-caída.

Producto ideal para: corales, fotos de grupo...

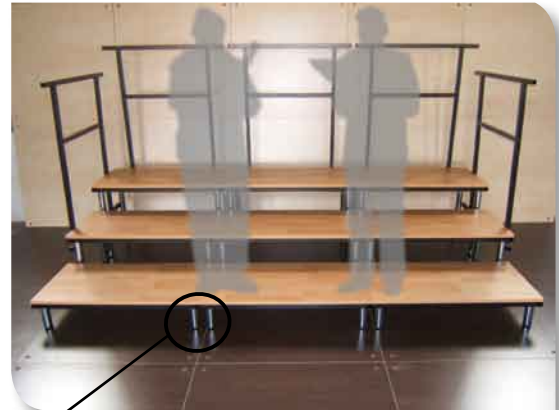

Sistema

Los cuadros de la misma altura se montan con tornillos, y las hileras se unen entre sí mediante collares. Los pies se atornillan en los cuadros y la cabeza del tornillo servirá para bloquear el panel, ya perforado por debajo.



Pueden realizarse numerosas configuraciones:

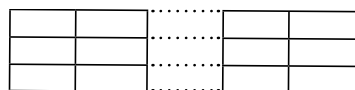

Completamente longitudinal

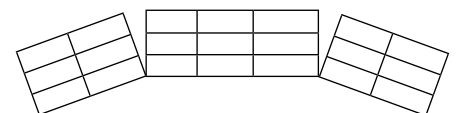

En arco de círculo

Características técnicas

Pavimentos	MDF decoración parqué haya - 1 x 0,50 m - espesor 22 mm
Cuadros	Abeto pintado en horno: negro martillado - 1 x 0,50 m - Tubo 30 x 30 mm
Pies	Acero zincado - Alturas 20 - 40 - 60 - 80 - 100 cm - 500 Kg/m ²



Presentación

La **tribuna V.I.P** es ideal para ceremonias, obras de teatro, manifestaciones deportivas... Formada por cuadros de 1 x 1 m con pies de 20 cm, 40 cm y 60 cm de altura, paneles MDF decoración parqué y barras de sujeción anti-caída.

Los cuadros de la misma altura se montan con tornillos, y las hileras se unen entre sí mediante collares.



En cada nivel, una barrera anti-caída.



Pueden realizarse numerosas configuraciones:

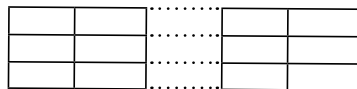

Completamente longitudinal

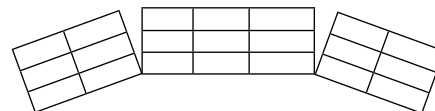

En arco de círculo

Características técnicas

Pavimentos	MDF decoración parqué haya - 1 x 1 m - espesor 22 mm
Cuadros	Abeto pintado en horno: negro martillado - 1 x 1 m - Tubo 30 x 30 mm
Pies	Acero zincado - Alturas 20 - 40 - 60 - 80 - 100 cm - 500 Kg/m ²



Presentación

El **pavimento Polka** es una extrapolación de nuestro sistema de pista de baile Tango, que es adecuado tanto para interiores como para exteriores.

Sistema

Idéntico al sistema Tango, está formado por paneles, perfiles periféricos y planchas de ensamblaje y tornillos.



Pavimentos

El **pavimento Polka** es un pavimento contrachapado de calidad para exteriores.

De un lado, ligeramente antideslizante para evitar deslizamientos.

Del otro, un lado liso para un uso en interior.



Organización

- El **KIT 25m²** especialmente diseñado para los hoteles-restaurantes, carro de 1,10 x 0,80 m y un flight-case.



- El **KIT 50m²** listo para montar y compacto, carro de 1,60 x 1,10 m y dos flight-case.



- La **paleta**, realces plegables y tapa.



Características técnicas

Pavimentos	Contrachapado exterior	1 x 1 m x 22 mm	1,22 x 1,22 m x 22 mm
Perfiles	Aluminio	1 x 0,15 m	1,22 x 0,15 m
Planchas de unión	Acero zincado	0,20 x 0,20 m	0,20 x 0,20 m
Pista montada	Espesor total 25 mm	-	-



PAVIMENTO DE BAILE COUNTRY



Presentación

El pavimento de baile Country está especialmente diseñado para las festividades al aire libre, manifestaciones varias, bailes, terrazas, soportes de pistas de patinaje...



Sistema

El sistema está formado por pies ajustables, con listones y pavimentos. Los pernos de los listones se superponen en las anillas de los pies ajustables. Así, se forma una malla metálica sobre la cual se colocan los pavimentos. Estos se bloquean gracias a los ristreles fijados bajo el panel del pavimento.



Organización

➤ La paleta rack con postes móviles para el acondicionamiento de los pavimentos.



➤ La paleta alambrada para almacenar listones y pies ajustables.



Características técnicas



Pavimentos	Contrachapado de calidad exterior recubierto de una película fenólica	1,22 x 1,22 m x 24 mm
Listones	Acero zincado	1,17 m
Pies	Acero zincado	ajustable de 18,5 a 23,5 cm
Opciones	Acero zincado	barras de sujeción
	Aluminio	rampa



Una ventaja adicional...

Los pavimentos son compatibles con nuestro sistema Scèniom. (ver páginas 15 y 16)



Presentación

Autobloc es un sistema de pavimento autobloqueante. Dispone de un sistema de montaje sencillo, rápido, sin herramientas ni tornillos. Está destinado a la realización de superficies importantes como carpas, protección del suelo, pistas, de patinaje...



Sistema

Los paneles se sueldan gracias a los ristreles pernados que se alojan en un orificio perforado bajo los paneles.

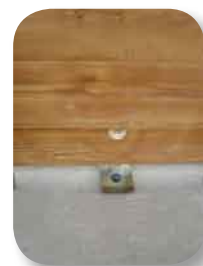

Una vez montados, los paneles se bloquean y dejan de moverse.



El montaje se efectúa en «muro de ladrillos» con paneles de 2 x 1 m y otros de 1 x 1 m.

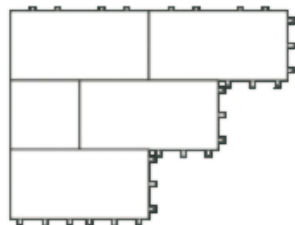

El acceso al pavimento lo facilitan los rebordes que se fijan en la periferia.



Características técnicas

Paneles	Pino 3 capas 21 mm	2 x 1 m et 1 x 1 m
Ristreles	Pino tratado autoclave	grosor 21 mm
Rebordes	Pino 3 capas - derecha e izquierda	0,25 x 1 m



Presentación

Scèniom es un escenario de altura variable, especialmente diseñado para todos los espectáculos, manifestaciones en el interior o al aire libre. La estructura de acero galvanizado en caliente está compuesta por pies ajustables en altura, cimbras y listones que forman una malla de 2,44 x 2,44 m ó 1,22 m. Los pavimentos de contrachapado de calidad exterior se colocan sobre la estructura y se bloquean gracias a los ristreles.



Cimbra (2,44 m)



También cimbras de 1,22 m.

Pavimento

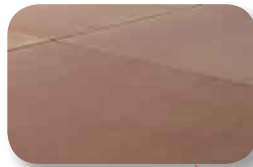

Bloqueo por ristreles.

Pie



Ajuste en altura y ajuste fin.

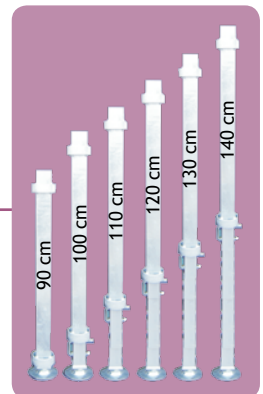
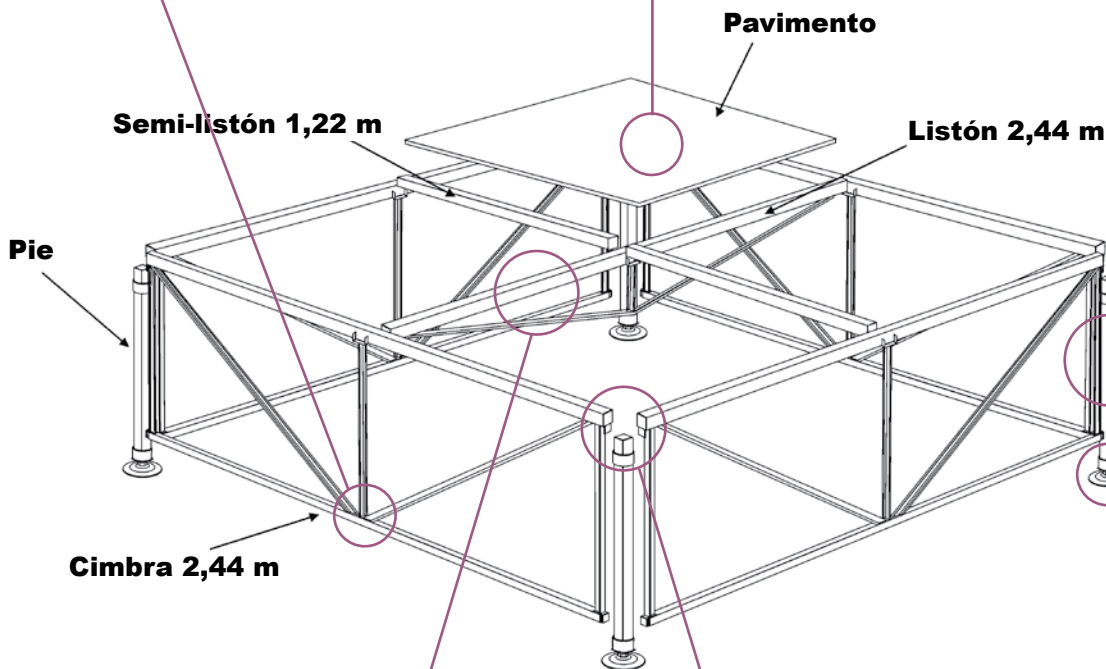

Listón - semilistón



Listones y semilistones forman la estructura en la malla.

Montaje



Los ganchos de las cimbras se encajan en los anillos soldados en los pies.

Pasador



Diámetro de 20 mm, para bloqueo del pie a la altura deseada.



Escalera



Para acceder al escenario, hemos optimizado una escalera de 7 escalones que se adapta a todas las alturas posibles. Dicha escalera viene equipada con 2 barras de sujeción y un sistema de bloqueo de seguridad.

La barandilla



Scèniom puede equiparse con una barandilla compuesta por postes, barras y tejido.

Los postes se encajan en los pies. Quedan bloqueados gracias a nuestro sistema exclusivo de retención con resortes.

Las barras se ensartan en los dobladillos del tejido antichoque y después se instalan en los pernos de los postes para quedar bloqueados por un clip.

El tejido, de fuerte resistencia, es personalizable.

La cortina



La cortina, en tejido de PVC negro preperforado, se monta rápidamente con ayuda de pequeños sandows que se acoplan alrededor de la estructura.

Organización

- Los palets de almacenamiento, para guardar de los pavimentos.



Opción

- Cubierta rápida y fácil



Características técnicas

Estructura	Acero galvanizado en caliente
Alturas	0,90 a 1,40 m y ajuste fino por cilindro 5 cm
Pavimentos	Contrachapado grosor 24 mm - Formato 1,22 x 1,22 m Calidad exterior recubierto de una película fenólica
Resistencia	500 Kg/m ²



Una ventaja adicional...

Este suelo es compatible con nuestro pavimento de baile Country (ver página 13)



PODIO-REMOLQUE TRIO24



Presentación

Trio 24 es un remolque multiusos, producto ideal para todas las fiestas, ceremonias, conciertos...



Trio 24 es un producto 3 en 1:

La tienda plegable

De rápida instalación, la tienda mide 6 x 4 m.
Altura: 2,10 a 2,40 m.
Adecuada para todas las manifestaciones, recepciones...



El remolque

Puede servir para transportar barreras u otro material.



El podio cubierta

Instalación sencilla y rápida.
Dimensiones del escenario: 6 x 4 m
Altura: 0,75 m



Sistema



Instalación del remolque, 4 estabilizadores para nivelar el remolque.

Los caballetes laterales para sostener el pavimento.





PODIO-REMOLQUE TRIO24 (cont.)



Los adrales del pavimento se colocan sobre caballetes.



Escalera de acceso integrada en el remolque.



Antichoques traseros

Instalación de la tienda, soldada al remolque mediante tornillos.



TRIO24: la solución...

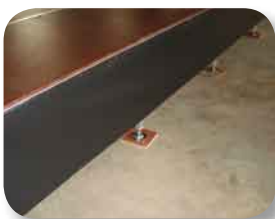

Cortina negra delantera de PVC.

Características técnicas

Dimensiones exteriores	6,12 x 2,32 m, escenario 6 x 4 m
Altura suelo-pavimento	0,75 m
Pavimento de madera multicapa marino antideslizante Escalera de tres peldaños plegable y corredera P.T.C.: 2.500 kg - Peso en vacío: 1.090 kg - Permiso E	





Presentación

Cadrexpo es la solución ideal para realizar la pavimentación de sus stands.
Se trata de un cuadro metálico de 1 x 1 m en tubo cuadrado de 30 mm equipado con 4 cilindros ajustables.

Los cuadros se atornillan entre sí.
El ajuste del nivel se realiza por debajo o por encima.

La altura de ajuste es de 7 cm (mín.) y 9 cm (máx.) y la altura del pavimento es de 2,5 cm.
Los paneles del pavimento se colocan sobre la estructura y se bloquean mediante ristreles fijados por debajo, o por chapas periféricas.



Paneles



Características técnicas

Cuadros	Abeto pintado en horno: negro martillado	1 x 1 m - Tubo 30 x 30 mm
Paneles	1 x 1 m grosor 22 mm	
Alturas	7 cm + 2 cm de ajuste	



Presentación

La estructura del **pavimento ajustable USF** puede emplearse para todo tipo de exposiciones (stands, expositores...).

La flexibilidad de instalación lo convierte en un producto adaptado a todas las necesidades.

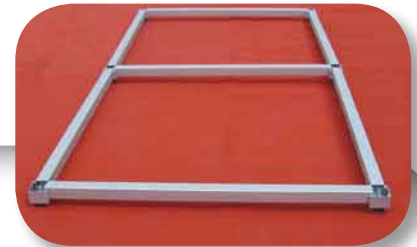

Sistema

Estructura compuesta por pies ajustables (por debajo) y listones. Unidas, forman una malla sobre la cual se colocan los pavimentos (1 x 1 m).

Montaje sin herramientas

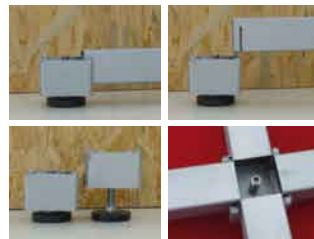
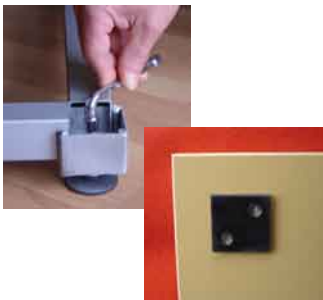

Los pavimentos se bloquean gracias a los ristreles fijados bajo el panel.

El espacio liberado bajo la estructura permite pasar fácilmente



los cables, tubos, etc...



Organización

► Los **palets con realces**



► El **flight-case** (para almacenar la estructura)



► El **carro**



Características técnicas

Pies ajustables	Acero zincado - 60 x 60 mm - altura 55 mm - ajuste 30 mm
Listones	Acero zincado - longitud 960 mm - 930 mm
Pavimentos	Paneles 1 x 1 m x 22 mm (variedades y colores previa petición)



Presentación

X'po floor es un nuevo sistema de estructura destinado a la realización de pavimentos para todo tipo de exposiciones.

Diseñado para responder a numerosas constricciones:

- Respetar módulos métricos
- Permitir el paso de cables y tubos
- Soportar fuertes cargas de hasta 1.500 kg/m²
- Crear niveles desfasados
- Permitir una iluminación indirecta
- Ofrecer una gama de revestimientos específicos

X'po floor es una estructura sencilla y rápida de instalar.

El punto fuerte de X'po floor: **La MODULARIDAD**

Con 3 tipos de piezas: Los salientes, los listones y los pavimentos. Puede dejar volar su imaginación y diseñar su stand como lo desee.

Los beneficios de X'po floor: **la LONGEVIDAD**

Un pavimento reutilizable de salón en salón. Este sistema reduce el coste de sus salones y contribuye a la protección del medio ambiente.

Personalice su stand



Espacio inferior



Instalación en cristal



Sobreelevación desfasada para expositores



Sistema

El saliente multiposiciones es la pieza maestra del sistema X'po floor. Está formado por 16 cavidades que sirven para encajar los listones. Toma todas las posiciones necesarias para la formación de la malla de 1 x 1 m, sin desbordar nunca.

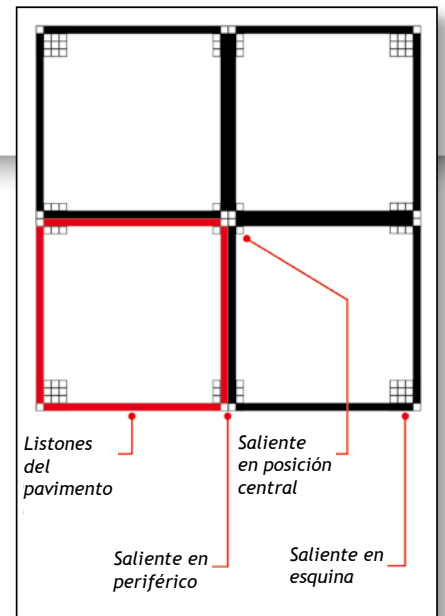

El sistema X'po floor se basa en el montaje de salientes multiposición y listones, formando una malla sobre la cual se colocan los pavimentos.





Acabado

Toda la periferia se reviste de una red decorada y perforada, que se encaja sobre el listón. Las perforaciones de la red permiten amenizar un stand con iluminación indirecta en la periferia.



X'po floor se ofrece en material estándar equipado con un pavimento decoración parquet, que aporta un matiz Cálido y Agradable a los stands...

También le ofrece la posibilidad de adaptar uno o varios revestimientos a su espacio de exposición como artesonados, césped, linóleo o incluso baldosas.



Presentación de vehículos



Decoración tejido grano de arroz



Expositor en altura



Rampa de acceso

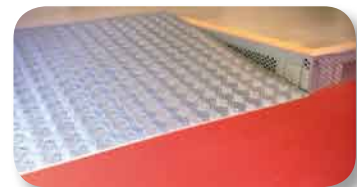

Características técnicas

Saliente multiposiciones	Aluminio	160 x 160 x 80 mm
Listón	Acero zincado	920 x 40 x 40 mm
Red decorada	Acero zincado	1000 x 120 mm
Pavimento	Estándar: MDF parquet	1 x 1 m x 22 mm
Altura total suelo-pavimento: 142 mm		



Presentación

Cadrexpo+ es una estructura ajustable que permite pavimentar a una altura concreta, crear escalones o expositores desfasados.

Cadrexpo+ está formado por un cuadro metálico de 1 x 1 m, un panel y pies con ajuste fino.

Cadrexpo+ da forma a su imaginación.



Sistema



➤ Los pies se atornillan en los cuadros.



➤ Los paneles están perforados en cada esquina. Este orificio se aloja en la cabeza del tornillo que sirve para fijar el pie, para bloquearlo.

➤ Los cuadros se atornillan entre sí.



Paneles

Haya



Arce claro



Wengé



Abeto



Características técnicas



Cuadros	Acero pintado épxi negro martillado tubo cuadrado 30 x 30 mm - 1 x 1 m
Paneles	1 x 1 m - grosor 22 mm
Alturas	Por encargo + 2 cm de ajuste

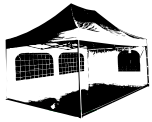

TIENDAS PLEGABLES



Presentación

A.tent.o es un sistema de tiendas de marca que define nuevos criterios de calidad.



La tienda de los grandes eventos



Sistema

Las **tiendas plegables** se montan y desmontan rápidamente. El almacenaje es compacto y de una comodidad incomparable.

2 personas ➤ 2 minutos



Accesorios

- Caja de almacenaje opcionalmente, en aluminio.
- Funda de almacenamiento para la tienda incluida



Componga su sistema de tienda **a.tent.o** eligiendo entre los diferentes modelos, dimensiones, colores y toda una gama de accesorios. (Dimensiones y colores especiales previa petición)

- | | | | |
|----------------|-------------|--------------|---------------|
| Blanco | Azul cielo | Verde oscuro | Marrón oscuro |
| Natural | Azul | Rojo | Gris claro |
| Amarillo limón | Azul oscuro | Rosa | Gris |
| Amarillo | Verde kiwi | Lila | Negro |
| Naranja | Verde | Burdeos | |

Características técnicas

a.tent.o

Modelo A	2,30 x 2,30 x 2,02 m* (3,19 m)
Modelo B	3,00 x 3,00 x 2,02 m* (3,28 m)
Modelo C	4,50 x 3,00 x 2,02 m* (3,28 m)
Modelo D	6,00 x 3,00 x 2,02 m* (3,28 m)
Tienda hexagonal	Dimensiones: 3,00 / 4,00 / 6,00 m Altura de paso: 2,02 m* (3,48 m)

a.tent.o MAXIMAL

4 x 4 m	4,00 x 4,00 x 2,19 m* (4,25 m)
6 x 3 m	6,00 x 3,00 x 2,02 m* (3,28 m)
5 x 5 m	5,00 x 5,00 x 2,15 m* (4,48 m)
8 x 4 m	8,00 x 4,00 x 2,19 m* (4,25 m)

* Altura de paso, altura total entre paréntesis.



➤ No dude en solicitar nuestro catálogo específico de tiendas:





Presentación

Hemos creado kits listos para su empleo, sencillos y rápidos de usar.

Los **promostands** pueden emplearse como merendero, como stand de promoción para viticultores, para venta directa...

De una altura de 1,10 m, las mesas resultan ideales para el contacto directo y la presentación de productos más eficaz.

El material es de calidad profesional y ocupa poco espacio una vez plegado.

Los kits que le ofrecemos son evolutivos y modulares.



La gama de stands listos para la venta:

➤ Promo Stand 9



- 1 tienda 3 x 3 m de montaje rápido
- 1 pared de 3 m
- 3 mesas 2 x 0,60 m de altura 1,10 m
- 1 cortina

➤ Promo Stand 13



- 1 tienda 4,50 x 3 m de montaje rápido
- 1 pared de 4,50 m
- 3 mesas 2 x 0,60 m de altura 1,10 m
- 1 cortina

➤ Promo Stand 18



- 1 tienda 6 x 3 m de montaje rápido
- 1 pared de 6 m
- 3 mesas 2 x 0,60 m de altura 1,10 m
- 1 cortina

➤ Promo Stand 24



- 1 tienda MÁXIMO 6 x 4 m de montaje rápido
- 1 pared de 6 m
- 3 mesas 2 x 0,60 m de altura 1,10 m
- 1 cortina

Se pueden crear varias posibilidades de almacenamiento.

Accesorios

➤ Bancos de cervecerías



➤ Mesa de bar



➤ Taburete



➤ Mesa alta



➤ Accesorios para tiendas plegables





QUATTRO



Presentación

El **stand Quattro** es un stand de degustación cuadrado (4 lados de 3 m) con mostrador. La superficie en el suelo es de 9 m² y la superficie cubierta de 20 m² (ribete de techo integrado). El revestimiento del stand es en tejido de PVC, impermeable e imputrescible. Montaje y desmontaje fáciles y sin herramientas. Almacenamiento en bolsas de transporte.

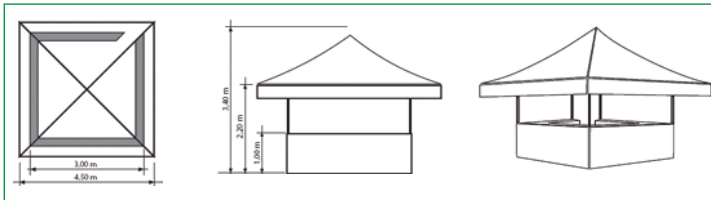

Sistema

El **stand Quattro** se compone de:

Armadura: tubular en acero galvanizado

Montaje: ensamblado por encaje
bloqueo mediante tornillos de oreja

Recubrimiento: compuesto por un toldo de techo con visillos (que van del techo) y una pared (cortina entre el mostrador y el suelo) para cerrar el stand en sus 4 lados.

Mostrador: 4 tableros blancos de PVC expandido de 19 mm de grosor. Tableros completamente impermeables, un de los cuales es más corto y permite el acceso (apertura de 50 cm).

Embalaje: en 5 bolsas de toldo PVC con asas y cierre por cremallera.

Marcado: reproducción de todas las marcas a través de una serie de técnicas de marcado:

- en publicidad soldada
- en impresión por chorro de tinta
- en serigrafía
- en adhesivo especial de lona (en pared y/o visillos y/o panel trasero)

Peso: aprox. 180 kg

Opciones:

- Cortina de cierre (entre el techo y el mostrador).
- Impresión directamente sobre los tableros PVC del mostrador.
- Kit de acoplamiento (permite juntar 2 stands).



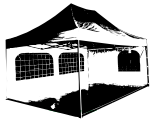

MAESTRO



Presentación

El **stand maestro** es un stand de degustación hexagonal (6 lados de 2 m) con mostrador.
 La superficie en el suelo es de 10 m² y la superficie cubierta de 19 m² (ribete de techo integrado).
 El revestimiento del stand es en tejido de PVC, impermeable e imputrescible.
 Montaje y desmontaje fáciles y sin herramientas.
 Almacenamiento en bolsas de transporte.

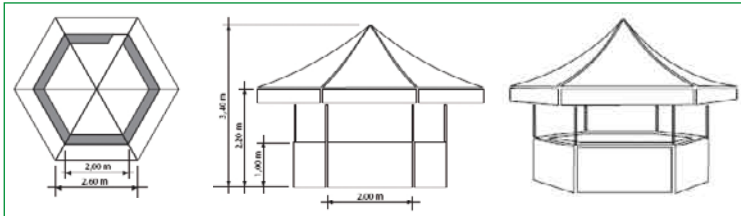

Sistema

El **stand Maestro** se compone de:

Armadura: tubular en acero galvanizado

Montaje: ensamblado por encaje
bloqueo mediante tornillos de oreja

Recubrimiento: compuesto por un toldo de techo con visillos (que can del techo) y una pared (cortina entre el mostrador y el suelo) para cerrar el stand en sus 6 lados.

Mostrador: 6 tableros blancos de PVC expandido de 19 mm de grosor. Tableros completamente impermeables, uno de los cuales es más corto y permite el acceso (apertura de 50 cm).

Embalaje: en 5 bolsas de toldo PVC con asas y cierre por cremallera.

Marcado: reproducción de todas las marcas a través de una serie de técnicas de marcado:

- en publicidad soldada
- en impresión por chorro de tinta
- en serigrafía
- en adhesivo especial de lona (en pared y/ o visillos y/ o panel trasero)

Peso: aprox. 165 kg

Opciones:

- Cortina de cierre (entre el techo y el mostrador).
- Impresión directamente sobre los tableros PVC del mostrador.
- Kit de acoplamiento (permite juntar 2 stands).



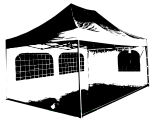

SOLO



Presentación

El **stand Solo** es un stand de degustación rectangular (3 x 2 m) con mostrador.
 La superficie en el suelo es de 6 m² y la superficie cubierta de 7,40 m² (ribete de techo integrado).
 El revestimiento del stand es en tejido de PVC, impermeable e imputrescible.
 Montaje y desmontaje fáciles y sin herramientas.
 Almacenamiento en bolsas de transporte.

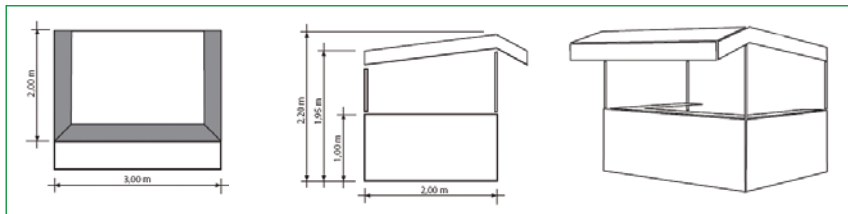
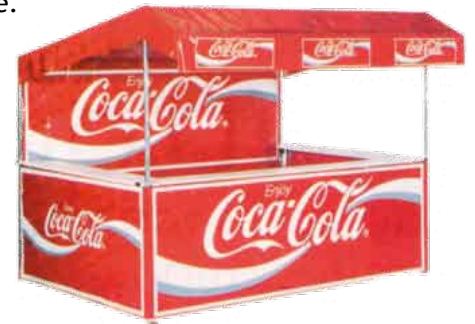

Sistema

El **stand Solo** se compone de:

Armadura: tubular en acero galvanizado

Montaje: ensamblado por encaje
bloqueo mediante tornillos de oreja

Recubrimiento: compuesto por toldo de techo con visillos (que can del techo) y una pared (cortina entre el mostrador y el suelo) para cerrar el stand en sus 3 lados.

Mostrador: 3 tableros blancos de PVC expandido de 19 mm de grosor.
Tableros completamente impermeables.

Acceso por el panel trasero de tela PVC.

Embalaje: en 3 bolsas de toldo PVC con asas y cierre por cremallera.

Marcado: reproducción de todas las marcas a través de una serie de técnicas de marcado:

- en publicidad soldada
- en impresión por chorro de tinta
- en serigrafía
- en adhesivo especial de lona (en pared y/ o visillos y/ o panel trasero)

Peso: aprox. 90 kg

Opciones:

- Cortina de cierre (entre el techo y el mostrador).
- Impresión directamente sobre los tableros PVC del mostrador.



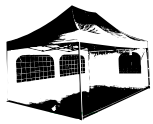

Presentación

Nuestras tiendas de recepción **Spacio** son las aliadas de sus recepciones y manifestaciones al aire libre; no tendrá que preocuparse por la lluvia o el sol intenso.

Osatura modulable mediante tramo de 5 metros:

5 x 4 m, 5 x 8 m, 5 x 12 m

lo que aporta una cálida atmósfera de 20 m², 40 m² ó 60 m².

Material robusto, de sencillo montaje (por encaje) para recibir público en eventos culturales o deportivos, fiestas de empresa...

Gran estabilidad en el suelo y a resguardo del viento.

Montaje simplificado: todos los ángulos de piezas son iguales elemento de ferralla más largo: 3,65 m.

Cimbra antibolsas en la estructura del techo.

Listones contravientos para reforzar la estabilidad del conjunto.



Sistema

Nuestras tiendas **Spacio** se componen de:

Armadura: tubular en acero galvanizado con diámetro 40 mm, grosor 2 mm.

Montaje: 45 minutos aproximadamente, ideal con 4 personas. El montaje se realiza mediante encaje (tubo de contracción).

Las barras del suelo son extraíbles (se serie). El venteado se realiza mediante correas (1 por poste).

Recubrimiento: compuesto por un toldo de cubierta + 2 cortinas de piñón de 5 m + cortinas laterales de 4 m. Toldos de PVC 650 g/m², ignífugos M2. La fijación sobre la armadura es sencilla y rápida (cuerda elástica; correas).

Marcado: reproducción de todas las marcas a través de una serie de técnicas de marcado (publicidad soldada, impresión digital) en los visillos (que caen del techo), cortinas y techo. (en pared y/ o visillos y/ o panel trasero)

Peso: • 95 kg para tienda 5 x 4 m • 190 kg para tienda 5 x 8 m.
• 280 kg para tienda 5 x 12 m.

Características técnicas

Superficie cubierta	En función de la estructura elegida, es decir de 20 a 60 m ²
Altura	Jabalcón (en el lateral) = 2,10 m ; Caballete = 3,50 m
Estructura	Armatura tubular en acero galvanizado diámetro 40 mm, grosor 2 mm
Opciones	<ul style="list-style-type: none"> - Pies regulables en altura. - Cortinas periféricas en tela rayada. - Ventanas de cristal. - Puertas. - Canalón de unión entre 2 tiendas.





RAPIDO



Presentación

El **stand Rapido** es un stand de degustación hexagonal con mostrador. La superficie en el suelo es de 10 m². El revestimiento en tejido PVC es impermeable e imputrescible. Estructura ajustable en altura 100 % aluminio.

Modelo plegable

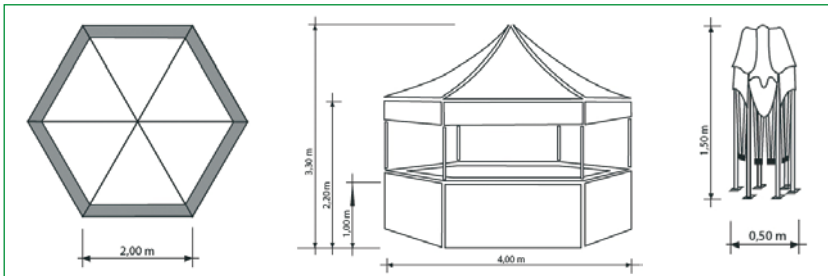

Sistema

El **stand rapido** se compone de:

Armatura: estructura 100 % aluminio con piezas de unión en polipropileno y puntales ovales reforzados. Desmontaje rápido sin herramientas ni tornillos.

Bloqueo mediante botones clip.

Recubrimiento: compuesto por un toldo de techo con visillos (que can del techo) y una pared (cortina entre el mostrador y el suelo) para cerrar el stand en sus 6 lados.

Mostrador: 6 tableros de pino macizo con pies ajustables en aluminio.

Embalaje: en 3 bolsas de toldo PVC con asas y cierre por cremallera.

Marcado: reproducción de todas las marcas a través de una serie de técnicas de marcado:

- en publicidad soldada
- en impresión por chorro de tinta
- en serigrafía
- en adhesivo especial de lona (en pared y/ o visillos y/ o panel trasero)

Peso: aprox. 60 kg

Opciones:

- Cortina de cierre (entre el techo y el mostrador).
- peso de lastre de 30 kg para garantizar la estabilidad en el suelo.

Montaje

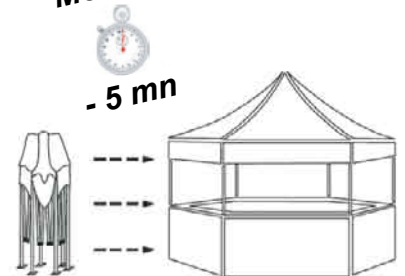



MESAS Y BANCOS



Presentación

Nuestras **Mesas y bancos** son las aliadas de sus recepciones y manifestaciones.

- Prácticas y robustas en todos los lugares.
- Calidad controlada, sin compromisos.
- Tablero de pino macizo grosor 25 mm.
- Madera de alta gama: abeto «hors cœur».
- Barniz UV elástico - cola de muy alta calidad.
- Bloqueo fácil de los pies.
- Travesaños plegables con pasador de seguridad.
- Boquilla de protección para el suelo.
- Listón de madera bajo el tablero para facilitar el apilado y almacenamiento.
- Gran estabilidad de uso.
- Travesaños reforzados «ISO 9001»



Utilización

Nuestras **Mesas y bancos** son plegables y utilizables en interior y exterior. Son adecuados para las manifestaciones culturales y deportivas, festejos, ferias...



Características técnicas

Mesas y bancos plegables	Longitud (en cm)	Anchura (en cm)	Grosor (en cm)
Mesa estándar	220	50	2,5
	200 ou 220	60	2,5
	200 ou 220	67	2,5
	200 ou 220	80	2,5
Banco estándar	200 ou 220	27	2,8
Banco con respaldo	220	27	2,8





Presentación

La **barrera Xpandit** presenta numerosas ventajas:

- Fabricada en propileno y PVC
- Resistencia térmica
- Fácil de almacenar, manipular y transportar
- No requiere mantenimiento
- Ligera
- Material duradero
- No se oxida
- No es conductor eléctrico
- No daña el suelo
- Puede instalarse en interior y en exterior
- Montaje sencillo y fácil
- Restricción de acceso rápida y eficaz
- Entrega inmediata
- Ruedas opcionales para simplificar su manipulación

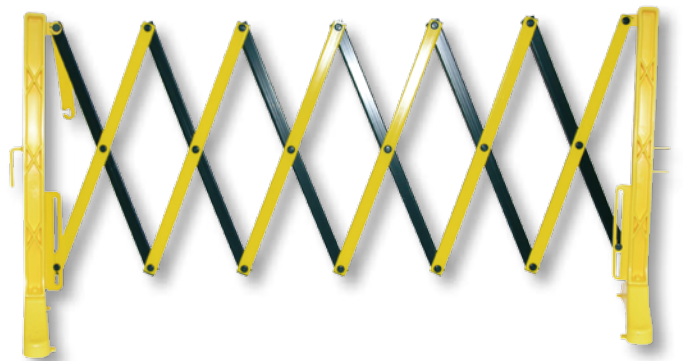

Lugares de utilización:

- Salones y exposiciones
- Centros de convenciones
- Hoteles y recepciones
- Centros comerciales
- Parkings
- Estaciones, aeropuertos, puertos
- Colegios y universidades
- Hospitales
- Centros deportivos
- Calzadas e instalaciones
- Cines y teatros

Opción:



Ruedas



Características técnicas

Longitud (abierta)	3,5 m
Longitud (cerrada)	0,42 m
Altura	1 m
Peso	7 Kg

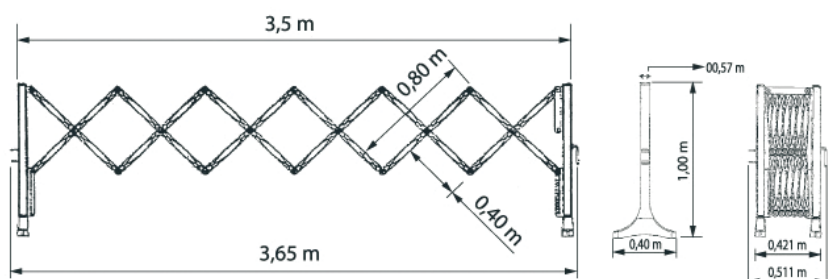



DESACELERADOR TRANSIT

Transit

Presentación

El **desacelerador Transit** se coloca fácilmente.
 Visible desde lejos, sus colores son inalterables y reflectantes.
 Dispone de una banda antideslizante por debajo.
 El **desacelerador Transit** no requiere mantenimiento
 y su transporte es muy sencillo.



Utilización para controles de policía, trabajos en la vía pública, entradas y salidas de colegios, fiestas y animaciones...



Desacelerador transportable Transit



Características técnicas

Longitud	3 m
Anchura	22 cm
Altura	4 cm
Peso	13 Kg



MINIT

minit

Presentación

La **barrera Minit** es elegante, ligera y fácil de manipular.

Sus ventajas:

- Ligera
- No se oxida
- Personalizable
- Existe en varios colores
- Se almacena en cuadrado
- No daña el suelo
- Para interiores y exteriores
- Compatible con Movit y Xtendit



Características técnicas

Longitud	1,25 m
Altura	1 m
Peso	7 Kg





Presentación

La **barrera Xtendit** es un elemento fabricado en polipropileno con una longitud de 1,55 m.

Disponible en los mismos colores que las barreras MOVIT y MINIT. Su utilización conjunta con las barreras MOVIT y MINIT permite reducir el gasto del metro lineal de cierre.

Utilización

La **barrera Xtendit** es perfectamente adecuada para todos los usos

- Parques de atracciones
- Eventos deportivos
- Centros comerciales
- Trabajos viales
- Restaurantes
- Parkings
- Colegios
- Estaciones
- Hoteles

Sus ventajas

- Económica
- Ligera
- No se oxida
- Existe en varios colores
- Fácil de manipular y almacenar
- No daña el suelo
- Para interiores y exteriores
- Compatible con Movit y Xtendit

Disponible en colores:

Amarillo - Rojo - Azul - Verde - Blanco - Naranja - Gris



Solución económica:
2 Xtendit = 1 Movit

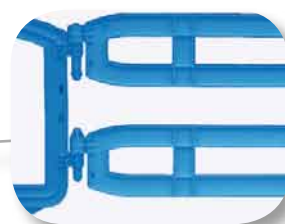
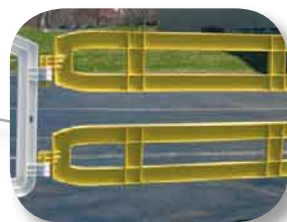
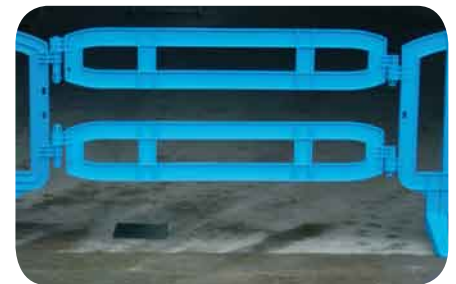

Características técnicas

Longitud	1,55 m
Altura	26,5 cm
Peso	3,5 Kg
Carga soportada	400 Kg
Resistencia térmica	- 20°C à +55°C
Color	RAL (N.C.)





Presentación

La **barrera Movit** es una barrera ecológica, fácil de transportar, resistente y que aporta seguridad. Es perfectamente adecuada para todos los usos urbanos (manifestaciones, trabajos, parkings, colegios, estaciones, hoteles, parques, piscinas...).

Las características, diseño y funcionalidad de la **barrera Movit** son muy apreciadas por los usuarios privados o públicos que actúan en diversos ámbitos de actividad.

Personalizable con su nombre y color... (consúltenos)

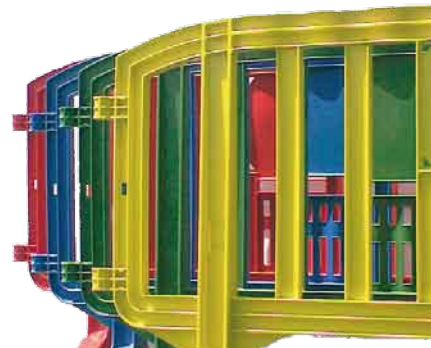

Funcional: conexión rápida y simple, recuperación de nivel.

Ecológica: fabricación en polipropileno, sin oxidación, no hace ruido al colocarse, reciclable.

Segura: no se oxida y presenta una gran seguridad para los peatones y los vehículos.



Disponible en colores:

Amarillo - Rojo - Azul - Verde - Blanco - Naranja - Gris

Opción:



Pies de goma



Características técnicas

Longitud	2 m
Altura	1 m
Peso	12 Kg
Carga soportada	400 Kg
Resistencia térmica	- 20 °C à +55 °C
Color	RAL (N.C.)

Test de calidad

La **barrera Movit** ha sido sometida a numerosos test de control: compresión, deformación y resistencia efectuados por el laboratorio LGAI, organismo dependiente del gobierno catalán.

Expediente número : 99011028



Fiesta del pueblo



Cubierta de madera para animación



Módulo podio



Exposición - salón



Fiesta nacional



Campeonato de baile



Bodas recepción



Concepto al aire libre



A2S INTERNATIONAL
1 rue des Lys
F-67520 MARLENHEIM

Tel: +33 (0)3 888 777 88 Fax: +33 (0)3 888 777 78

www.a2s.fr info@a2s.fr

