

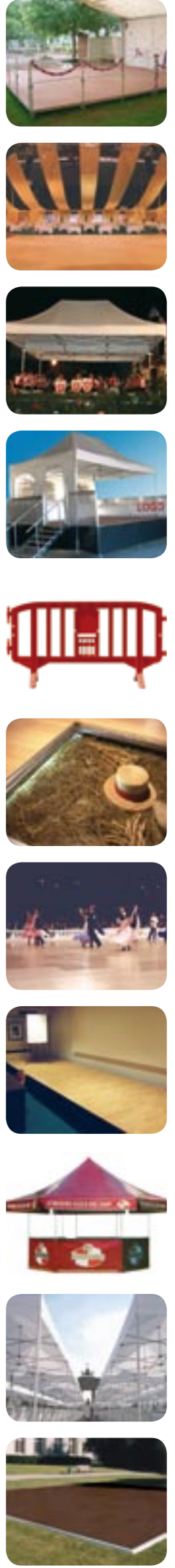

# Festi MAT



# INDICE

## Piste da ballo



- p. 3 Pista da ballo Tango  compatibile **Estradium**
- p. 5 Pista da ballo Tango XL
- p. 6 Pista da ballo Clic-Clac

## Pedane / Tribune



- p. 7 Estradium  compatibile **Tango**
- p. 9 I sovrapponibili «Les Z'empilables»
- p. 10 Pedana per coristi
- p. 11 Tribuna V.I.P

## Palchi esterni



- p. 12 Palchetto polka
- p. 13 Palchetto da ballo Country  compatibile **Scèniom**
- p. 14 Palchetto Autobloc

## Palchi / Podi



- p. 15 Scèniom  compatibile **Country**
- p. 17 Podio su rimorchio TRIO24

## Palchetti per stand



- p. 19 Telaio «Cadre expo»
- p. 20 USF
- p. 21 X'po floor
- p. 23 Telaio «Cadre expo +»

## Tendoni / Buvette / Tavoli

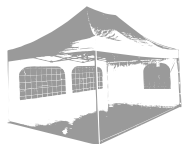

- p. 24 Tendodi pieghevoli
- p. 25 Promostand
- p. 26 Quatro
- p. 27 Maestro
- p. 28 Solo
- p. 29 Spacio
- p. 30 Rapido
- p. 31 Tavoli e Panchine

## Transenne / Rallentatori



- p. 32 Xpandit
- p. 33 Transit - Minit
- p. 34 Xtendit
- p. 35 Movit



# PISTA DA BALLO TANGO



## Descrizione

Quali esperti in materia di palchetti smontabili, vi proponiamo il nostro sistema tradizionale di pista da ballo : **TANGO**

**SEMPLICE, DI RAPIDO MONTAGGIO E ROBUSTO**



I palchetti **TANGO** sono polivalenti e modulabili. Sono ormai diventati veri riferimenti e incontrano il favore dei ballerini, sia dilettanti che professionisti.

## Sistema

Il sistema, molto semplice, è formato da pannelli, profilati perimetrali, piastrine di collegamento e viti.

Le tavole sono perforate ai quattro angoli. Ogni foro si unisce ad un perno della piastra d'unione e nella parte superiore una vite a testa fresata blocca la tavola sulla piastra.

La stessa configurazione si ripete per i profilati perimetrali. Infatti una piastra di collegamento può unire quattro tavole, due tavole e due profilati o anche una tavola e un angolare.

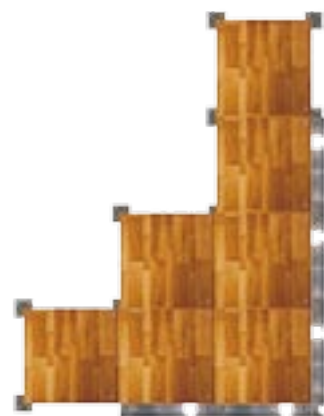
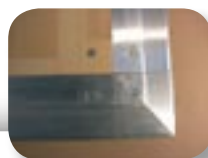

## Tavole

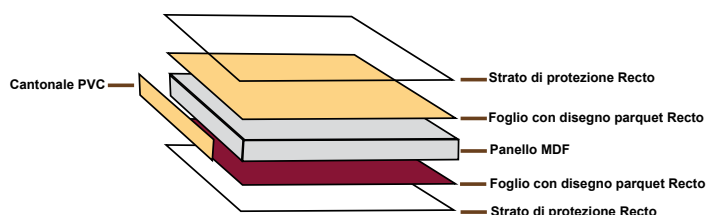

Il basamento della tavola è in MDF (Medium Density Fiberboard), dimensioni 1 x 1 m, spessore 22 mm.

Su ogni faccia del pannello sono incollate a caldo una lastra con un disegno parquet e uno strato protettivo molto resistente.

Il profilo esterno del pannello è protetto da un cantonale in PVC.

**IMPIALLACCIATURA RECTO-VERSO = DURATA DUE VOLTE SUPERIORE !**

2 facce tinta standard  
Faggio-Faggio



I pannelli sono placcati su entrambe le facce e sono pertanto reversibili.  
Il nostro pannello **standard** è placcato con tinta faggio da entrambi i lati.  
Con il pannello **Wengé - Acero chiaro** potrete realizzare varie configurazioni a vostro piacere :  
tinta unica, a scacchiera, a righe...



1 faccia  
Wengé



1 faccia  
Acero chiaro

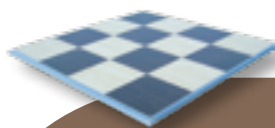



## Assemblaggio

L'assemblaggio dei vari elementi si realizza ricorrendo ad apposite piastre comprendenti quattro robusti perni esagonali con filettatura interna. Alcune viti provvedono ad unire i pannelli e i profilati perimetrali.



## Rifinitura

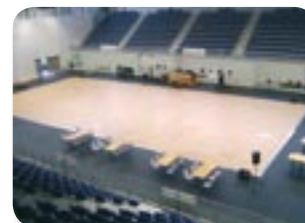

Sulla parte periferica della pista da ballo sono riportati profilati di alluminio, inclinati e striati per facilitare l'accesso al palco.

## Stoccaggio

Grazie ad una solida esperienza maturata nell'installazione di palchetti smontabili, cerchiamo costantemente di ottimizzare lo stoccaggio in contenitori del nostro materiale, allo scopo di facilitare il compito alle persone addette alla manipolazione delle tavole.

- Il KIT 25 m<sup>2</sup> destinato agli hotel-ristoranti, carrello di 1,80 x 0,80 m e un flight-case.



- Il KIT 50 m<sup>2</sup> predisposto per il montaggio e compatto, carrello 1,60 x 1,10 m e due flight-case.



- La paletta con rialzi sovrapponibili e coperchio.



## Caratteristiche tecniche

<b>Palchetti</b>	MDF - disegno parquet tinta faggio	1 x 1 m x 22 mm
<b>Profilati</b>	Aluminio	1 x 0,15 m
<b>Piastre d'unione</b>	Acciaio zincato	0,20 x 0,20 m
<b>Pista montata</b>	Spessore totale 25 mm	-

Resistente alle braci di sigaretta, alle macchie, alle rigature, di facile manutenzione ed inattaccabile da vari prodotti.



## Un Vantaggio supplementare...

Utilizzate i pannelli di una pista da ballo per costruire una Pedana! (vedere pagine 7 e 8)





# PISTA DA BALLO TANGO XL



## Descrizione

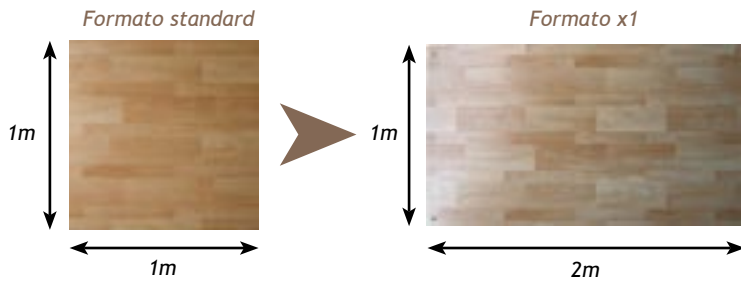

Il Tango XL è un tipo di palchetto smontabile con assemblaggio tramite viti e piastre.

L'accesso è facilitato da un profilato perimetrale di alluminio.

Identico al modello Tango, è comunque costituito da pannelli di dimensioni doppie (2 x 1m).

## Stoccaggio

Una paletta con rialzi sovrapponibili.



Si può utilizzare anche per :

- Tavolato di protezione
- Palco per esposizioni
- Palco per tendoni

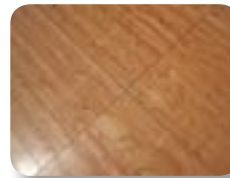

*Invece del tipo 1m x 1m impiegate il 2m x 1m !*

## Pannelli

- Per interni : pannello 2 x 1 m, spessore 22 mm MDF con disegno parquet.
- Per esterni : pannello 2 x 1 m, spessore 22 mm, in abete rosso 3 strati verniciati, può anche essere utilizzato per interni.

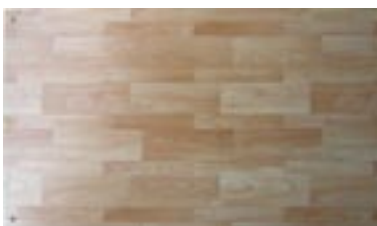

## Caratteristiche tecniche

<b>Tavole</b>	MDF o abete rosso	2 x 1 m x 22 mm
<b>Profilati</b>	Alluminio	2 o 1 m x 0,15 m
<b>Piastre d'unione</b>	Acciaio zincato	0,20 x 0,20 m
<b>Pista montata</b>	Spessore totale 25 mm	-

Resistente alle braci di sigaretta, alle macchie, alle rigature, di facile manutenzione ed inattaccabile da vari prodotti.





## Descrizione

AUTO-CLIC un sistema esclusivo di pista da ballo smontabile che non richiede il ricorso ad utensili nè a viti per le operazioni di sistemazione.

Le peculiarità del sistema ne fanno un prodotto apprezzato sia dai danzatori dilettanti che professionisti.



Quando la danza e il lavoro di montaggio diventano una vera soddisfazione...



## Assemblaggio

L'assemblaggio viene eseguito ad incastro, senza attrezzi.

Il blocco dei pavimenti tra di loro è fatto da un sistema di fori e perni ad incastro.

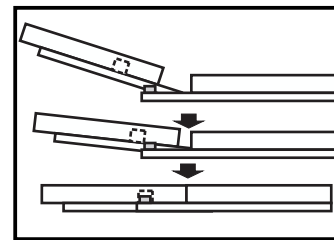

## Pannelli

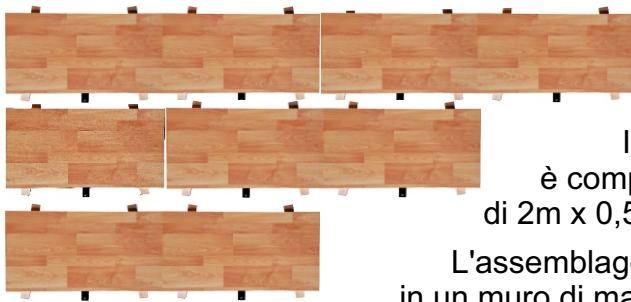

Il sistema Auto-clic è composto da pavimenti di 2m x 0,50m e 1m x 0,50m.

L'assemblaggio viene eseguito in un muro di mattoni di tipo offset.

## Ribordature

Alla periferia è possibile fissare rampe in alluminio per raggiungere l'altezza del pavimento.

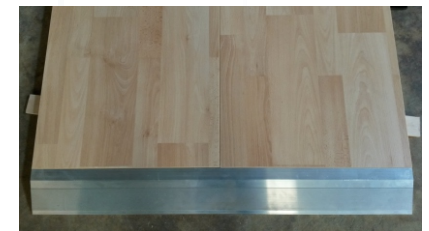

## Stoccaggio

Il Flight case di stoccaggio ribordature



Il carrello



Compensato con vernice fenolica

## Caratteristiche tecniche

<b>Pannelli</b>	MDF - disegno parquet / Compensato	2m ou 1m x 0,5m x 22 mm
<b>Ribordature</b>	Alluminio	1m x 0,12 m
<b>Pista montata</b>	Spessore totale 32 mm	=



Resistente alle braci di sigaretta, alle macchie, alle rigature, di facile manutenzione ed inattaccabile da vari prodotti.





# ESTRADIUM



## Descrizione

Sistema semplice, pratico ed ingegnoso, **Estradium** è un perfezionamento della nostra pista da ballo smontabile, che si trasforma in pedana.

**Estradium** permette svariate utilizzazioni :

podio, sfilate di moda, espositore, pedana per coristi, podio per direttore d'orchestra, palco per esposizioni...



## Sistema

Un telaio metallico sul quale si avvita un pannello.  
La vite di fissaggio serve anche per l'alloggiamento dei piede.



Il telaio è di acciaio, tubo quadrato di 30 mm, verniciato al forno, tinta nero martellato. I fori laterali servono per l'assemblaggio dei telai, con l'ausilio di una vite.



**Altezze disponibili :**  
20 cm - 40 cm - 60 cm  
80 cm - 100 cm (con rinforzi)



I piedi sono di acciaio zincato, tubo diametro 50 mm con anello di fissaggio.

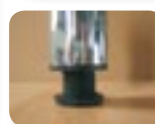

Tutti i piedi dispongono di una guida regolabile (corsa 20 mm)





# ESTRADIUM (segue)



## Vantaggi

Numerosi sono i vantaggi di Estradium :

La sua finitura : un palco con disegno parquet

La sua flessibilità : modulo da 1 x 1 m

La sua modularità : disponibili varie altezze

La sua robustezza : telaio metallico



## Accessori

Scala



Parapetto



Rivestimento



Collarino



## Stoccaggio

► Il carrello



Le tavole possono anche sovrapporsi.



## Caratteristiche tecniche

<b>Tavole</b>	MDF disegno parquet tinta faggio - 1 x 1 m - spessore 22 mm
<b>Telai</b>	Acciaio verniciato a forno : nero martellato - 1 x 1 m - Tubo 30 x 30 mm
<b>Appoggi</b>	Acciaio zincato - Altezze 20 - 40 - 60 - 80 - 100 cm - 500 Kg/m <sup>2</sup>



**Un Vantaggio supplementare...**

Le tavole sono compatibili con il nostro tipo di pista da ballo TANGO. (vedere pagine 3 e 4)

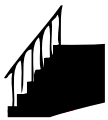

# I sovrapponibili LES Z'EMPILABLES



## Descrizione

I sovrapponibili si trasformano in una gradinata, in gradini per coristi, gradini per scolaresche, un podio per distribuzione di premi, in espositore.



*I piccoli moduli intelligenti che si sovrappongono, si uniscono, si trasformano a vostro piacimento.*

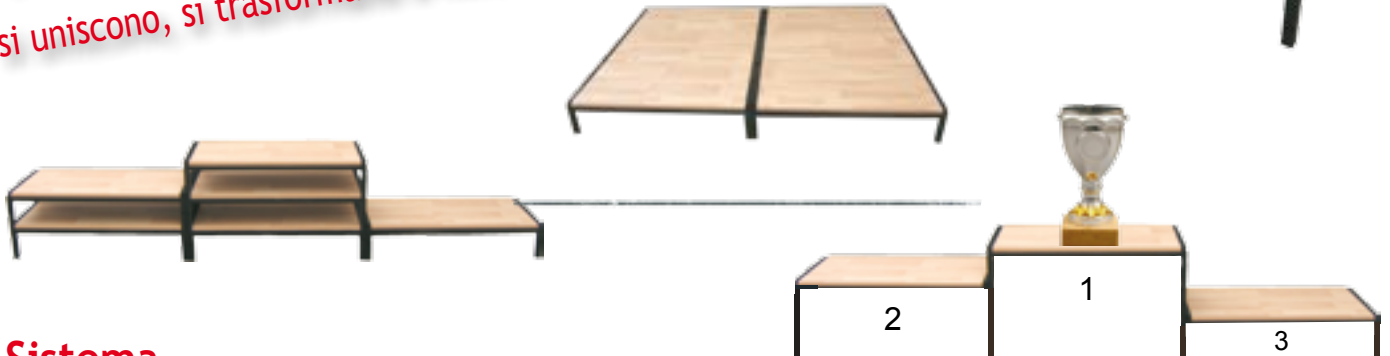

## Sistema

Per l'alloggiamento i piedi si alloggianno nei tubi arrotondati, previsti allo scopo. Il collegamento fra i singoli moduli si effettua a mezzo di viti ed alette. Per la protezione dei pavimenti è applicata una protezione in plastica all'estremità del piede.

*Possibilità di installare una barriera protettiva nella parte anteriore e ai lati.*



Sono possibili varie configurazioni, a due, a tre, a più livelli.

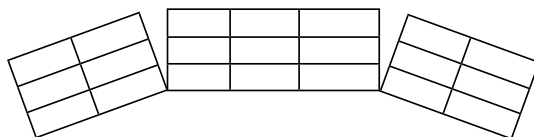

## Caratteristiche tecniche

<b>Telai</b>	1,06 x 0,50 m - altezza 0,22 m - acciaio verniciato nero decorativo
<b>Pannelli</b>	1 x 0,50 m - spessore 22 mm - MDF - disegno parquet tinta faggio





# PEDANA PER CORISTI

ESTRADE  
CHORALE

## Descrizione

La **Pedana per Coristi** è semplice, pratica, modulare!

Formata da telai da 1 x 0,50 m con piedi di 20 cm, 40 cm e 60 cm di altezza, da pannelli MDF con disegno parquet e da parapetti di protezione.

Strumento ideale per corali, foto di gruppo...

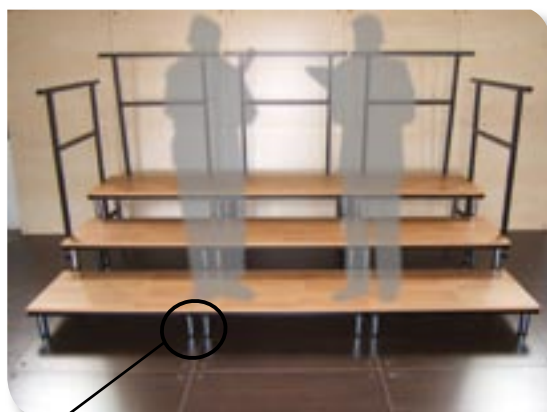

## Sistema

I telai di uguale altezza sono collegati insieme con viti e i vari gradini sono tenuti insieme da collarini.



Si possono realizzare varie configurazioni :



Sull'intera lunghezza

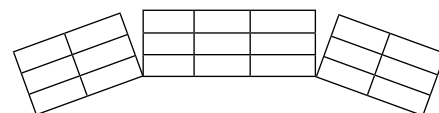

Ad arco di cerchio

## Caratteristiche tecniche

<b>Tavole</b>	MDF - disegno parquet tinta faggio - 1 x 0,50 m - spessore 22 mm
<b>Telai</b>	Acciaio verniciato a forno - nero martellato 1 x 0,50 m - Tubo 30 x 30 mm
<b>Piedi</b>	Acciaio zincato - Altezze 20 - 40 - 60 - 80 - 100 cm - 500 Kg/m <sup>2</sup>



## Descrizione

La **tribuna V.I.P** offre la soluzione ideale per le cerimonie, opere di teatro, manifestazioni sportive... Formato da telai da 1 x 1m, con piedi da 20 cm, 40 cm e 60 cm d'altezza, da pannelli MDF con disegno parquet e parapetti di protezione.

I telai di uguale altezza sono collegati insieme con viti e i vari gradini sono tenuti insieme da collarini.



Ad ogni livello, una barra di protezione.



Si possono realizzare varie configurazioni :

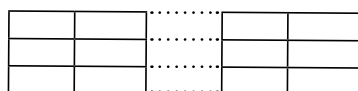

Sull'intera lunghezza

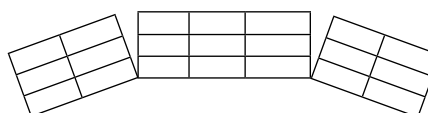

Ad arco di cerchio

## Caratteristiche tecniche

<b>Tavole</b>	MDF - disegno parquet tinta faggio - 1 x 1 m - spessore 22 mm
<b>Telai</b>	Acciaio verniciato a forno - nero martellato 1 x 1 m - Tubo 30 x 30 mm
<b>Piedi</b>	Acciaio zincato - Altezze 20 - 40 - 60 - 80 - 100 cm - 500 Kg/m <sup>2</sup>



# PALCHETTO POLKA

BLANCHER **POLKA**

## Descrizione

Il **palchetto Polka** è il risultato di un nuovo adattamento alla nostra pista da ballo Tango, che si può sistemare senza inconvenienti sia all'interno che all'esterno.

## Sistema

Identico al sistema Tango, è formato da pannelli, da profilati perimetrali e da piastre e viti per l'assemblaggio.



## Tavole

Questo modello di tavole in legno compensato è adatto ad esterni.

Una faccia è leggermente mandorlata per evitare scivoloni



Sull'altra faccia, superficie liscia ad uso interni

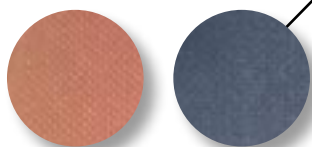

## Stoccaggio

- **IL KIT 25m<sup>2</sup>** destinato agli hotel-ristoranti, carrello di 1,10 x 0,80 m e un flight-case.



- **IL KIT 50m<sup>2</sup>** predisposto per il montaggio e compatto, carrello 1,60 x 1,10 m e due flight-case.



- **La palette**, con rialzi sovrapponibili e coperchio



## Caratteristiche tecniche

<b>Palchetti</b>	Controplaccato per esterni	1 x 1 m x 22 mm	1,22 x 1,22 m x 22 mm
<b>Profilati</b>	Alluminio	1 x 0,15 m	1,22 x 0,15 m
<b>Piastre d'unione</b>	Acciaio zincato	0,20 x 0,20 m	0,20 x 0,20 m
<b>Pista montata</b>	Spessore totale 25 mm	-	-



# PALCHETTO DA BALLO COUNTRY



## Descrizione

Questo tipo di palchetto è stato specialmente progettato per un uso all'aperto, per diverse manifestazioni, balli, terrazze, basi di sostegno per piste da pattinaggio...



## Sistema

Il sistema è formato da piedi regolabili, da traverse e da tavole. I perni delle traverse si inseriscono negli anelli dei piedi regolabili. In questo modo si forma un reticolo metallico sul quale sono posate le tavole, che vengono bloccate con l'impiego di tasselli fissati al di sotto del pannello del palchetto.



## Stoccaggio

➤ **Palette rack** con palo regolabile per la posa delle tavole.



➤ **Palette a griglia** per lo stoccaggio delle traverse e piedi regolabili.



## Caratteristiche tecniche

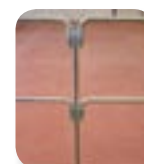

<b>Tavole</b>	Legno compensato modello per esterni protetto da una pellicola fenolica	1,22 x 1,22 m x 24 mm
<b>Traverse</b>	Acciaio zincato	1,17 m
<b>Piedi</b>	ACCIAIO ZINCATO	regolabile de 18,5 a 23,5cm
<b>Opzioni</b>	Acciaio zincato	parapetti
	Alluminio	rampa



**Un Vantaggio supplementare...**

Le tavole sono compatibili con il nostro sistema Scèniom. (vedere pagine 15 e 16)





## Descrizione

**Autobloc** è un tipo di palchetto autobloccante. Con un sistema di composizione semplice, rapido, non richiede l'impiego di utensili nè di viti. È destinato alla realizzazione di superfici importanti quali tendoni, protezioni per pavimenti, piste da pattinaggio...



## Sistema

I pannelli sono fissati con l'impiego di tasselli con perni situati in un apposito foro al di sotto dei pannelli.

Montati in questo modo, i pannelli rimangono bloccati.

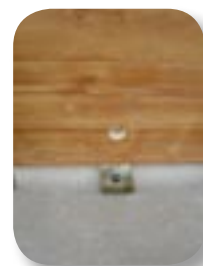
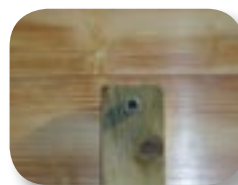

Il montaggio si effettua con una posa simile a quella dei mattoni per muro, con pannelli di 2 x 1 m e altri di 1x1m.

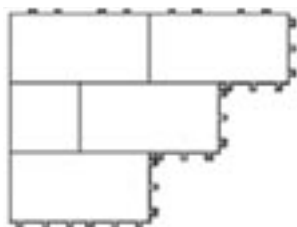

Sulla parte periferica della pista da ballo sono riportate ribordature che facilitano l'accesso al palco.



## Caratteristiche tecniche

<b>Pannelli</b>	Abete 3 strati 21 mm	2 x 1 m e 1 x 1 m
<b>Tasselli</b>	Pino trattato in autoclave	Spessore 21 mm
<b>Ribordature</b>	Abete 3 strati - a sinistra e a destra	0,25 x 1





## Descrizione

Scèniom è un palco ad altezza variabile, progettata su misura per i vostri spettacoli, manifestazioni in interni o esterni. La struttura in acciaio galvanizzato a caldo è formata da piedi regolabili in altezza, da tensori e traverse che compongono una rete di 2,44 x 2,44 m o 1,22 m.

Le tavole in legno compensato modello per esterni si posano sulla struttura e si bloccano con appositi tasselli.



### Tensore (2,44 m)



Anche tensori di 1,22 m.

### Tavola



Bloccaggio con tasselli.

### Piede



Regolazione altezza e regolazione micrometrica.

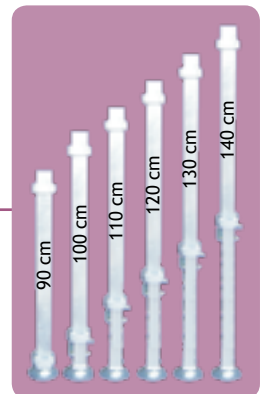
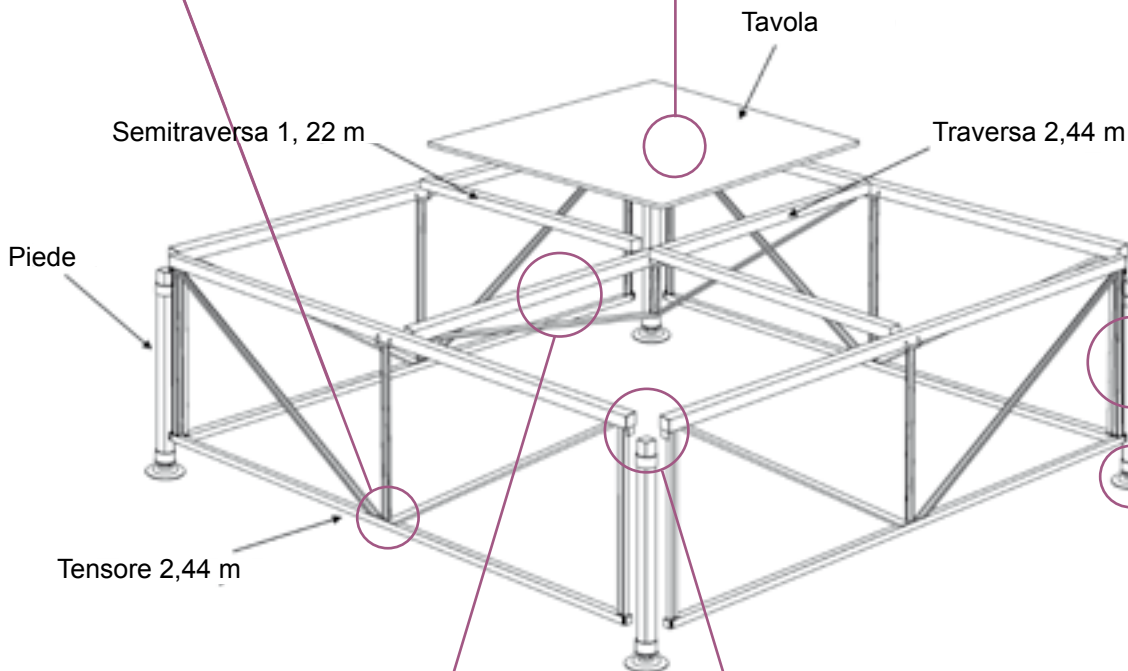

### Traversa - Semitraversa



Le traverse e le semitraverse compongono la struttura nella rete.

### Assemblaggio



I ganci dei tensori si uniscono negli anelli saldati sui piedi.

### Coppiglia



Diametro 20 mm per bloccare il piede all'altezza scelta



## La scala



Per poter salire sul palco abbiamo predisposto una scala con 7 gradini, adatta a varie altezze. La scala dispone di 2 ringhiere e di un sistema di chiusura di sicurezza.

## Le parapetto



Scèniom può essere equipaggiato con parapetti, formati da pali, barre e teloni.

I pali si inseriscono nei piedi e si bloccano con il nostro meccanismo esclusivo antiritorno a molla.



Le barre si introducono negli occhielli dei teli di protezione quindi si agganciano ai perni dei pali e si bloccano con un clip.

I teli, molto resistenti, si possono scegliere a piacere.

## Rivestimento palco



Il rivestimento palco, in telo PVC nero con appositi fori, si monta rapidamente impiegando piccoli sandow agganciati sul perimetro della struttura.

## Stoccaggio

► Palette di stoccaggio per il deposito dei teloni.



## Opzione

► Copertura rapida e facile.



## Caratteristiche tecniche

<b>Struttura</b>	Acciaio galvanizzato a caldo
<b>Altezze</b>	0,90 a 1,40 m e regolazione micrometrica con puntello 5 cm
<b>Tavole</b>	Legno compensato spessore 24 mm - Formato 1,22x1,22 Qualità superiore protetta da una pellicola fenolica
<b>Resistenza</b>	500 Kg/m <sup>2</sup>



## Un Vantaggio supplementare...

Le tavole sono compatibili con il nostro palco da ballo Country (vedere pagina 13)



# PODIO SU RIMORCHIO TRIO24



## Descrizione

Trio 24 è un rimorchio versatile, strumento ideale per le vostre feste, cerimonie, concerti...



### Trio 24 è un prodotto 3 in 1 :

#### Il tendone pieghevole

Montaggio rapido, misure 6 x 4 m  
Altezza : da 2,10 a 2,40 m

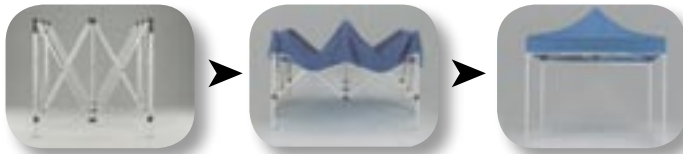

#### Il rimorchio

Si può utilizzare per il trasporto di barriere o di altro materiale.



#### Il podio coperto

Sistemazione rapida e semplice  
Dimensione palco 6 x 4 m  
Altezza 0,75 m



## Sistema



Collocazione del rimorchio, 4 stabilizzatori per livellare il rimorchio.

Cavalletti laterali per il sostegno del tavolato.







# PODIO SU RIMORCHIO TRIO24 (segue)



Le sponde del tavolato si poggiano sui cavalletti.



Scala d'accesso integrata al rimorchio.



Barriere anticaduta posteriori

Sistemazione della tenda avvitata al rimorchio.



## TRIO24: la soluzione...



Rivestimento palco nero PVC, parte anteriore.

## Caratteristiche tecniche

<b>Dimensioni esterne</b>	6,12 x 2,32 m, scena 6 x 4 m
<b>Altezza pavimento-podio</b>	0,75 m
Tavolato in legno multistrati marino antisdrucchiolo Scala con tre scalini pieghevole e scorrevole Peso lordo : 2.500 kg - Peso a vuoto : 1.090 kg - Licenza E	





# Telaio «CADRE EXPO»



## Descrizione

**Cadrexpo** rappresenta la soluzione ideale per realizzare il palchetto del vostro stand.

Si tratta di un telaio metallico di 1x1 m a tubo quadrato 30 mm che dispone di 4 puntelli regolabili. I telai sono mutuamente avvitati. Il livello si regola dall'alto o dal basso.

L'altezza della regolazione è di 7 cm (minimo) e di 9 cm (massimo); l'altezza del tavolato è di 2,5 cm. I pannelli del tavolato si posano sulla struttura e si bloccano con tasselli fissati in basso o con lamiere perimetrali.



## Pannelli



## Caratteristiche tecniche

<b>Telai</b>	Acciaio verniciato a caldo : nero martellato	1 x 1 m - Tubo 30 x 30 mm
<b>Pannelli</b>	1 x 1 m spessore 22 mm	
<b>Altezze</b>	7 cm + 2 cm di regolazione	





## Descrizione

La struttura del **tavolato regolabile USF** si presta a molteplici usi (stand, espositori...).

*La flessibilità di posa lo rende rispondente a qualsiasi vostra esigenza.*

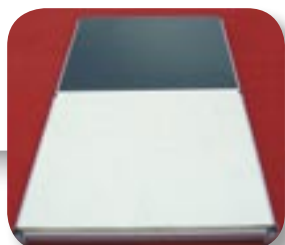

## Sistema

Struttura formata da piedi regolabili (dall'alto) e da traverse. Opportunamente collegate, costituiscono una rete sulla quale si posano le tavole (1 x 1 m).

### Montaggio senza utensili

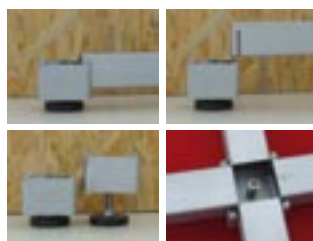

Le tavole si bloccano con tasselli fissati sotto il pannello.

Lo spazio libero sotto la struttura consente di far passare facilmente i cavi, i tubi



## Stoccaggio

➤ Palette con rialzi



➤ Il **flight-case** (per collocare la struttura)



➤ Il **carrello**



## Caratteristiche tecniche

<b>Piedi regolabili</b>	Acciaio zincato - 60 x 60 mm - altezza 55 mm - regolazione 30 mm
<b>Traverse</b>	Acciaio zincato - lunghezza 960 mm - 930 mm
<b>Tavole</b>	Pannelli 1 x 1 m x 22 mm ( Specie arboree e tinte su richiesta)



# X'PO FLOOR



## Descrizione

X'po floor è un nuovo tipo di struttura per realizzare palchi utilizzati per esposizioni.

Studiato per rispondere a numerose restrizioni :

- Rispettare moduli dimensionali
- Lasciare spazio sufficiente per il passaggio di cavi e tubazioni
- Sopportare carichi elevati fino a 1500 kg/m<sup>2</sup>
- Realizzare livelli a determinati intervalli
- Permettere un'illuminazione indiretta
- Offrire una gamma di rivestimenti specifici

X'po floor è una struttura semplice e di posa rapida.

La peculiarità di X'po floor : **La MODULARITÀ**

Con 3 tipi di elementi : i morsetti, le traverse e le tavole.  
Avete la possibilità di immaginare qualsiasi configurazione e realizzare il vostro stand a piacimento.

La peculiarità di X'po floor : **La LONGEVITÀ**

Palchetto riutilizzabile per successive esposizioni.  
Sistema che riduce il costo dei vostri locali esposizione e contribuisce alla protezione dell'ambiente.

Personalizzate il vostro stand



Spazio inferiore



Presentazione sotto vetro



Elevazione a gradini per espositori



## Sistema

Il blocco a posizioni multiple è il pezzo fondamentale del sistema X'po floor.

È formato da 16 cavità che servono all'inserimento delle traverse.  
Assume tutte le posizioni necessarie per la formazione della rete di 1 x 1 m, senza mai uscire dal perimetro.

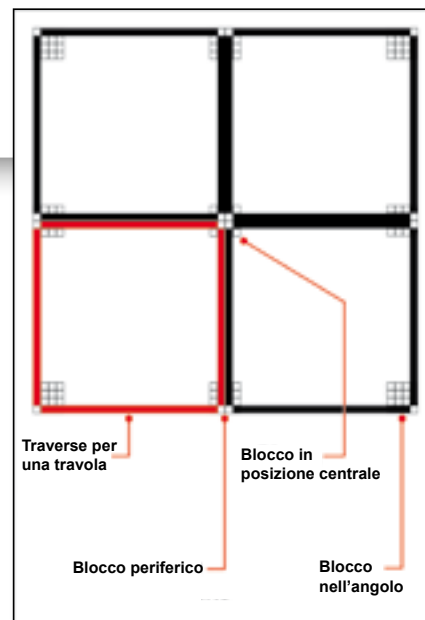

Il sistema X'po floor si basa sull'assemblaggio di blocchi a posizioni multiple e di traverse, che formano una rete sulla quale si posano le tavole.





## Finizione

Tutta la parte perimetrale è rivestita con una griglia traforata, inserita sulla traversa. I fori della griglia permettono di abbellire lo stand con un'illuminazione indiretta sul perimetro.

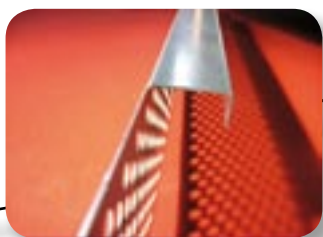

X'po floor è offerto con materiale standard equipaggiato con un tavolato con disegno parquet, che offre calore e convivialità ad uno stand.

Potrete inoltre adattare uno o più rivestimenti al vostro locale esposizione, ad esempio stucchi, prato, linoleum o piastrelle.



Presentazione del veicolo



Decoro lamiera traforata



Espositore in altezza



Rampa d'accesso



## Caratteristiche tecniche

<b>Blocco a posizioni multiple</b>	Aluminio	160 x 160 x 80 mm
<b>Traversa</b>	Acciaio zincato	920 x 40 x 40 mm
<b>Griglia decorativa</b>	Acciaio zincato	1000 x 120 mm
<b>Tavolato</b>	Standard : MDF parquet	1 x 1 m x 22 mm
Altezza totale pavimento - tavolato : 142 mm		



# Telaio «CADRE EXPO +»



## Descrizione

**Cadrexpo+** è una struttura regolabile che consente di realizzare un tavolato all'altezza voluta, piani ed espositori a gradini.

**Cadrexpo+** è formato da un telaio metallico di 1 x 1 m, da un pannello e da piedi con regolazione micrometrica.

*Cadrexpo+ concretizza la vostra immaginazione.*



## Sistema



► I piedi sono avvitati sui telai.



► I pannelli sono forati negli angoli. Il foro si collega alla testa della vite impiegata per il fissaggio del piede, che così si blocca.

► I telai sono mutuamente avvitati.



## Pannelli

Faggio



Acero chiaro

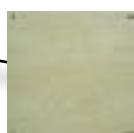

Wengé

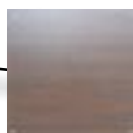

Abet rosso



## Caratteristiche tecniche

<b>Telai</b>	Acciaio vernice epossidica, nero martellato - tubo quadrato 30 x 30 mm - 1 x 1 m
<b>Pannelli</b>	1 x 1 m - spessore 22 mm
<b>Altezze</b>	A scelta + 2 cm di regolazione







## Descrizione

A.tent.o è un sistema di tende di alta qualità che definisce nuovi criteri in materia.



*I tendoni per grandi avvenimenti*



## Sistema

Le **tente pieghevoli** si montano e smontano rapidamente. La sistemazione nel contenitore è compatta, della massima comodità.

2 persone ➤ 2 minuti



Componete il vostro sistema di tende scegliendo fra i vari modelli, dimensioni, colori e un'ampia gamma di accessori. (Dimensioni e colori speciali a richiesta)

Bianco	Celeste	Verde scuro	Marrone scuro
Naturale	Blu	Rosso	Grigio chiaro
Giallo limone	Blu scuro	Rosa	Grigio
Giallo	Verde kiwi	Lilla	Nero
Arancione	Verde	Bordeaux	

## Accessori

- **Bauletto di stoccaggio** in alluminio in opzione.
- **Sacca di stoccaggio** per la tenda compreso.



## Caratteristiche tecniche

### a.tent.o

<b>Modello A</b>	2,30 x 2,30 x 2,02 m* (3,19 m)
<b>Modello B</b>	3,00 x 3,00 x 2,02 m* (3,28 m)
<b>Modello C</b>	4,50 x 3,00 x 2,02 m* (3,28 m)
<b>Modello D</b>	6,00 x 3,00 x 2,02 m* (3,28 m)
<b>Tenda esagonale</b>	Dimensioni: 3,00 / 4,00 / 6,00 m Altezza utile: 2,02 m* (3,48 m)

### a.tent.o MAXIMAL

<b>4 x 4 m</b>	4,00 x 4,00 x 2,19 m* (4,25 m)
<b>6 x 3 m</b>	6,00 x 3,00 x 2,02 m* (3,28 m)
<b>5 x 5 m</b>	5,00 x 5,00 x 2,15 m* (4,48 m)
<b>8 x 4 m</b>	8,00 x 4,00 x 2,19 m* (4,25 m)

\* Altezza utile, altezza totale fra parentesi.



➤ Chiedeteci senza esitare il nostro catalogo riservato alle tende:





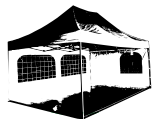

## Descrizione

Abbiamo predisposto alcuni kit pronti all'uso, semplici e utilizzabili con rapidità.

I **promostands** si possono trasformare in buvette, stand promozionali per viticoltori, vendita diretta, ecc.

Alte 1,10 m, le tavole consentono perfettamente un contatto diretto ed una presentazione più efficace dei prodotti.

Il materiale presenta qualità professionali e una volta ripiegato occupa uno spazio ridotto.

I kit da noi proposti sono ampliabili e modulabili.



### La gamma di stand allestiti per la vendita :

#### ► Promo Stand 9



- 1 tenda 3 x 3 m a montaggio rapido
- 1 parete di 3 m
- 3 tavole 2 x 0, 60 m, altezza 1,10 m
- 1 rivestimento

#### ► Promo Stand 13



- 1 tenda 4,50 x 3 m a montaggio rapido
- 1 parete di 4,50 m
- 3 tavole 2 x 0, 60 m, altezza 1,10 m
- 1 rivestimento

#### ► Promo Stand 18



- 1 tenda 6 x 3 m a montaggio rapido
- 1 parete di 6 m
- 3 tavole 2 x 0, 60 m, altezza 1,10 m
- 1 rivestimento

#### ► Promo Stand 24



- 1 tenda MAXIMAL 6 x 4 m a montaggio rapido
- 1 parete di 6 m
- 3 tavole 2 x 0, 60 m, altezza 1,10 m
- 1 rivestimento

*Possibilità di vari modi di sistemazione.*

## Accessori

#### ► Mobilio per birrerie



#### ► Tavolo mangia in piedi



#### ► Sgabello



#### ► Tavola rialzata



#### ► Accessori per tende pieghevoli

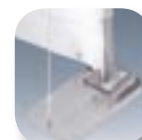
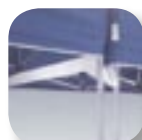



# QUATRO



## Descrizione

Lo stand **Quatro** è destinato alla degustazione, a pianta quadrata (4 lati di 3 m) con banco di mescita.

La superficie in pianta è di 9 m<sup>2</sup> e la superficie coperta di 20 m<sup>2</sup> (compresa la sporgenza del tetto).

Il rivestimento dello stand è in telo PVC, impermeabile e imputrescibile.

Montaggio e smontaggio facili e senza l'uso di utensili.

Stoccaggio in sacche da trasporto.



## Sistema

Lo stand **Quatro** comprende :

**Armatura** : Tubolare in acciaio galvanizzato

**Montaggio** : Assemblaggio per inserzione

Bloccaggio con viti a farfalla

**Rivestimento** : Formato da un telone per tetti con baldacchini (sporgenze del tetto) e da un avvolgimento (rivestimento fra il banco di mescita e il pavimento) che chiude lo stand su 4 lati.

**Banco di mescita** : 4 tavolette bianche in PVC espanso, spessore 19 mm.

Tavolette totalmente impermeabili; una è più corta per consentire l'accesso all'interno (apertura di 50 cm).

**Imballaggio** : in 5 sacche in telo PVC con manici per il trasporto e chiusura lampo.

**Stampa pubblicitaria** : Riproduzione di marchi di prodotti con tutta una gamma di tecniche di stampa :

- stampa a caldo
  - stampa a getto d'inchiostro
  - serigrafia
  - adesivo speciale per tendoni
- (sulle coperture laterali e/o teloni e/o pannello posteriore)

**Peso** : Circa 180 kg

### Opzioni :

- Chiusura con tenda (fra il tetto e il banco di mescita).
- Stampa diretta sulle tavolette PVC del banco di mescita.
- Kit di gemellaggio (possibilità di riunire 2 stand).



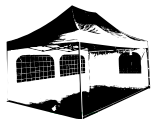

## Descrizione

Lo stand **Maestro** è destinato alla degustazione, a pianta esagonale (6 lati di 2 m) con banco di mescita. La superficie in pianta è di 10 m<sup>2</sup> e la superficie coperta di 19 m<sup>2</sup> (compresa la sporgenza del tetto). Il rivestimento dello stand è in telo PVC, impermeabile e imputrescibile. Montaggio e smontaggio facili e senza l'uso di utensili. Stoccaggio in sacche da trasporto.

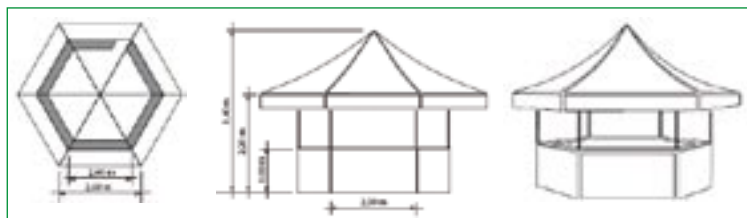

## Sistema

Lo stand **Maestro** comprende :

**Armatura** : Tubulaire en acier galvanisé

**Montaggio** : Assemblaggio per inserzione  
Bloccaggio con viti a farfalla

**Rivestimento** : Formato da un telone per tetti con baldacchini (sporgenze del tetto) e da un avvolgimento (rivestimento fra il banco di mescita e il pavimento) che chiude lo stand su 6 lati.

**Banco di mescita** : 6 tavolette bianche in PVC espanso, spessore 19 mm.

Tablettes complètement imperméables dont une plus courte permettant une accès (ouverture de 50 cm).

**Tavolette totalmente impermeabili** : in 5 sacche di telo PVC con manici per il trasporto e chiusura lampo .

**Imballaggio** : Riproduzione di marchi di prodotti con tutta una gamma di tecniche di stampa :

- stampa a caldo
- stampa a getto d'inchiostro
- serigrafia
- adesivo speciale per tendoni  
(sulle coperture laterali e/o teloni e/o pannello posteriore)

**Peso** : Circa 165 kg

### Opzioni :

- Chiusura con tenda (fra il tetto e il banco di mescita).
- Stampa diretta sulle tavolette PVC del banco di mescita.
- Kit di gemellaggio (possibilità di riunire 2 stand).

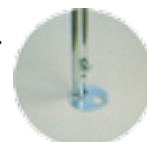



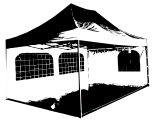

# SOLO



## Descrizione

Lo **stand Solo** è destinato alla degustazione, a pianta rettangolare (3 x 2 m) con banco di mescita.  
 La superficie in pianta è di 6 m<sup>2</sup> e la superficie coperta di 7,40 m<sup>2</sup> (compresa la sporgenza del tetto).  
 Il rivestimento dello stand è in telo PVC, impermeabile e imputrescibile.  
 Montaggio e smontaggio facili e senza l'uso di utensili.  
 Stoccaggio in sacche da trasporto.

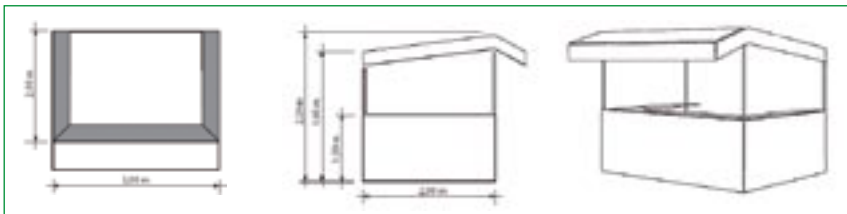
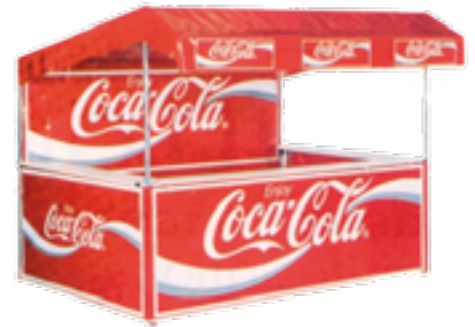

## Sistema

Lo **stand Solo** comprende:

**Armatura:** Tubolare in acciaio galvanizzato

**Montaggio:** Assemblaggio per inserzione

Bloccaggio con viti a farfalla

**Rivestimento:** Formato da un telone per tetti con baldacchini (sporgenze del tetto) e da un avvolgimento (rivestimento fra il banco di mescita e il pavimento) che chiude lo stand su 3 lati.

**Banco di mescita:** 3 tavolette bianche in PVC espanso, spessore 19 mm.

Tavolette totalmente impermeabili.

Accesso tramite il pannello posteriore in telo PVC.

**Imballaggio:** in 3 sacche di telo PVC con manici per il trasporto e chiusura lampo.

**Stampa pubblicitaria:** Riproduzione di marchi di prodotti con tutta una gamma di tecniche di stampa:

- stampa a caldo
  - stampa a getto d'inchiostro
  - serigrafia
  - adesivo speciale per tendoni
- (sulle coperture laterali e/o teloni e/o pannello posteriore)

**Peso:** Circa 90 kg

### Opzioni :

- Chiusura con tenda (fra il tetto e il banco di mescita).
- Stampa diretta sulle tavolette PVC del banco di mescita.







## Descrizione

Le nostre tende per ricevimenti **Spacio** rispondono perfettamente alle vostre esigenze e alle manifestazioni all'esterno, senza doversi preoccupare della pioggia o del sole troppo ardente.

Struttura modulare con travate da 5 metri : 5 x 4 m, 5 x 8 m, 5 x 12 m che vi offrono uno spazio accogliente di 20 m<sup>2</sup>, 40 m<sup>2</sup> o 60 m<sup>2</sup>.

Materiale robusto, montaggio semplice (per incastri) per poter ricevere un pubblico che assista a manifestazioni culturali, sportive, a feste aziendali...

Grande stabilità al suolo e resistente al vento.

Montaggio semplificato : tutti gli angoli dei vari pezzi sono uguali.

Elemento più lungo della capriata : 3,65 m.

Capriata speciale sul tetto che evita la formazione di sacche.

Traverse di controventatura che consolidano la stabilità dell'insieme.



## Sistema

Le nostre tende **Spacio** comprendono :

**Armatura** : Tubolare in acciaio galvanizzato, diametro 40 mm, spessore 2 mm.

**Montaggio** : richiede circa 45 minuti, con un gruppo ideale di 4 persone. L'assemblaggio si esegue per inserimento (tubo con restringimento terminale).

Le barre a pavimento sono spostabili ( di serie). La controventatura è assicurata da cinghie (1 per ogni palo).

**Rivestimento** : composto da un tendone e da 2 tende frontali di 5 m e da tende laterali di 4 m.

Tendoni PVC 650 g/m<sup>2</sup>, ignifughi M2. L'ancoraggio all'armatura è semplice e rapido (drizza elastica; cinghie).

**Stampa pubblicitaria** : Riproduzione di marchi di prodotti con tutta una gamma di tecniche di stampa (stampa a caldo, impressione numerica), sui teloni (sporgenze del tetto), tende e tetto.

(sulle coperture laterali e/o teloni e/o pannello posteriore)

**Peso** : • 95 kg per tenda 5 x 4 m • 190 kg per tenda 5 x 8 m.

• 280 kg per tenda 5 x 12 m.



## Caratteristiche tecniche

<b>Superficie coperta</b>	Dipende dalla struttura scelta, da 20 a 60 m <sup>2</sup>
<b>Altezza</b>	Trave laterale = 2,10 m; Trave di colmo = 3,50 m
<b>Struttura</b>	Armatura tubolare in acciaio galvanizzato, diametro 40 mm Spessore 2 mm
<b>Opzioni</b>	- Piedi regolabili in altezza - Tende perimetrali in tela a righe - Finestre con vetri - Porte - Grondaia collegante 2 tende



# RAPIDO



## Descrizione

Le **stand Rapido** è destinato alla degustazione, a pianta esagonale con banco di mescita.

La superficie in pianta è di 10 m<sup>2</sup>.

Il rivestimento dello stand in telo PVC è impermeabile e imputrescibile.

Struttura regolabile in altezza - 100% alluminio.

**Modello  
pieghevole**

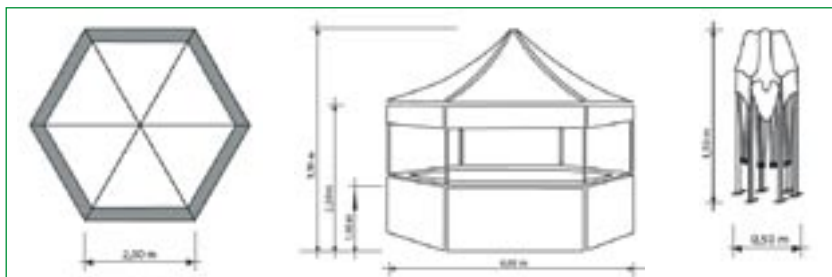

## Sistema

Lo **stand Rapido** comprende:

**Armatura:** Struttura 100% alluminio con elementi di collegamento in polipropilene e traverse ovalizzate rinforzate.

Spiegatura rapida senza necessità di utensili nè di viti.

**Rivestimento:** Formato da un telone per tetti con baldacchini (sporgenze del tetto) e da un avvolgimento (rivestimento fra il banco di mescita e il pavimento) che chiude lo stand su 6 lati.

**Banco di mescita:** 6 tavolette in pino massiccio verniciato con piedi regolabili in alluminio.

**Imballaggio:** in 3 sacche di telo PVC con manici per il trasporto e chiusura lampo.

**Marquage:** Riproduzione di marchi di prodotti con tutta una gamma di tecniche di stampa:

- stampa a caldo
- stampa a getto d'inchiostro
- serigrafia
- adesivo speciale per tendoni

(sulle coperture laterali e/o teloni e/o pannello posteriore)

**Peso:** Circa 60 kg

### Opzioni:

- Chiusura con tenda (fra il tetto e il banco di mescita).
- Zavorra di 30 kg per garantire la stabilità a pavimento.





# TAVOLI E PANCHINE



## Descrizione

I **tavoli e panchine** da noi prodotti sono elementi indispensabili per i vostri ricevimenti e manifestazioni.

Pratici e robusti in qualsiasi luogo.

Una qualità controllata, senza compromessi.

Il piano è di pino massiccio, spessore 25 mm.

Legno di prima qualità : abete rosso «senza cuore»

Vernice UV elastica - Colla speciale.

Bloccaggio facile dei piedi.

Crociere pieghevoli con nottolini di sicurezza.

Ghiere di protezione pavimenti.

Traversa di legno sotto al piano che facilita l'accatastamento e lo stoccaggio.

Elevata stabilità nell'uso.

Crociere rinforzate «ISO 9001».



## Utilizzazione

I nostri **tavoli e banchi** sono pieghevoli e si adattano sia ad usi interni che esterni.

Sono utili per le vostre manifestazioni culturali, sportive, feste, fiere...



## Caratteristiche tecniche

Tavoli e panchine pieghevoli	Lunghezza (in cm)	Larghezza (in cm)	Spessore (in cm)
<b>Tavolo standard</b>	220	50	2,5
	200 o 220	60	2,5
	200 o 220	67	2,5
	200 o 220	80	2,5
<b>Panchina standard</b>	200 o 220	27	2,8
<b>Panchina con schienale</b>	220	27	2,8







## Descrizione

La **transenna Xpandit** offre molti vantaggi:

- Realizzata in polipropilene e PVC
- Resistenza termica
- Facile da stoccare, manipolare e trasportare
- Non richiede manutenzione
- Leggera
- Materiale durevole
- Non si ossida
- Non è conduttore di elettricità
- Non rovina il pavimento
- Si può installare all'interno o all'esterno
- Assemblaggio semplice ed efficace
- Riduzione dell'accesso rapida ed efficace
- Consegna immediata
- Ruote in opzione per facilitare lo spostamento

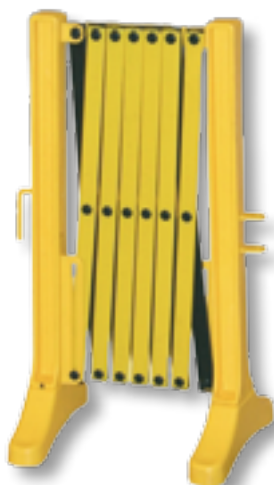

### Luoghi d'impiego:

- Fiere ed esposizioni
- Centri per raduni
- Alberghi e ricevimenti
- Centri commerciali
- Parcheggi
- Stazioni, Aeroporti, Porti
- Scuole e Università
- Ospedali
- Centri sportivi
- Vie di comunicazione e lavori di trasformazione
- Sale cinematografiche e Teatri

### Opzione:



Ruote



## Caratteristiche tecniche

<b>Larghezza (aperta)</b>	3,5 m
<b>Larghezza (chiusa)</b>	0,42 m
<b>Altezza</b>	1 m
<b>Peso</b>	7 Kg

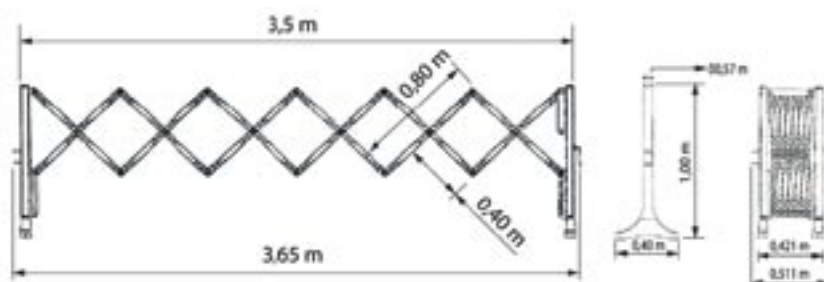





# RALLENTATORE TRANSIT

Transit

## Descrizione

Il rallentatore Transit si posa facilmente.  
 Visibile da lontano, con colori stabili e catarifrangenti.  
 Nella parte inferiore è sistemato un nastro antisdrucchiolo.  
 Il rallentatore Transit non richiede manutenzione ed è facilmente trasportabile..



Può essere impiegato per i controlli di polizia, lavori stradali, entrata e uscita delle scuole, feste e animazioni...



Rallentatore trasportabile Transit



## Caratteristiche tecniche

Lunghezza	3 m
Larghezza	22 cm
Altezza	4 cm
Peso	13 Kg



# MINIT

MINIT

## Descrizione

La transenna Minit è elegante, leggera e facile da manipolare.

### Vantaggi offerti:

- Leggera
- Non arrugginisce
- Personalizzabile
- Disponibile in vari colori
- Stoccaggio quadrato
- Non rovina il pavimento
- Si adatta ad uso interno ed esterno
- Compatibile con Movit e Xtendit



## Caratteristiche tecniche

Lunghezza	1,25 m
Altezza	1 m
Peso	7 Kg





## Descrizione

La **transenna Xtendit** è realizzata in polipropilene e ha una lunghezza di 1,55 m.  
Disponibile con gli stessi colori delle transenne MOVIT e MINIT.

Utilizzandola insieme alle transenne MOVIT e MINIT si riduce il costo del metro lineare di steccato.

## Utilizzazione

La **transenna Xtendit** si adatta perfettamente a tutte le utilizzazioni:

- Parchi di divertimento
- Manifestazioni sportive
- Centri commerciali
- Lavori stradali
- Ristoranti
- Parcheggi
- Scuole
- Stazioni
- Alberghi

### Vantaggi offerti :

- Economica
- Leggera
- Non arrugginisce
- Disponibile in molti colori
- Facile da manipolare e stoccare
- Non rovina il pavimento
- Per usi interni ed esterni
- Compatibile con Movit e Xtendit

### Colori disponibili :

Giallo - Rosso - Blu - Verde - Bianco - Arancione - Grigio



Soluzione economica :  
2 Xtendit = 1 Movit



## Caratteristiche tecniche

<b>Lunghezza</b>	1,55 m
<b>Altezza</b>	26,5 cm
<b>Peso</b>	3,5 kg
<b>Carico di rottura</b>	400 kg
<b>Resistenza termica</b>	- 20° C a + 55 °C
<b>Colori</b>	RAL (N.C.)





## Descrizione

La **transenna Movit** è ecologica, facile da trasportare, resistente e sicurizzante. Risponde perfettamente a tutte le esigenze tipiche di attività urbane (manifestazioni, lavori, parcheggi, scuole, stazioni, alberghi, parchi, piscine,...). Le sue caratteristiche, il suo profilo e la sua funzionalità sono apprezzate da utilizzatori privati o pubblici, operanti in svariati settori.

Personalizzabile con i vostri dati personali e colore preferito... (consultateci)



**Funzionale** : Allacciamento rapido e semplice, recupero del livello.

**Ecologico** : Realizzato in polipropilene, inossidabile, posa non rumorosa, riciclabile.

**Sicura** : Non arrugginisce, offre maggior sicurezza ai pedoni e ai veicoli.



**Colori disponibili** :

Giallo - Rosso - Blu - Verde - Bianco - Arancione - Grigio

**Opzione:**



Piedi in gomma



## Caratteristiche tecniche

<b>Lunghezza</b>	2 m
<b>Altezza</b>	1 m
<b>Peso</b>	12 kg
<b>Carico di rottura</b>	400 kg
<b>Resistenza termica</b>	- 20° C a + 55 °C
<b>Colori</b>	RAL (N.C.)

### Test di qualità

La **transenna Movit** è stata sottoposta a numerosi test di controllo : compressione, deformazione e resistenza, test effettuati dal laboratorio LGAI, ente dipendente dal governo catalano.

Numero di fascicolo : 99011028





Festa patronale



Riparo in legno per attività di animazione



Modulo podio



Esposizione - Fiera



Festa nazionale



Campionato di ballo



Matrimonio



Concerto all'aperto



**A2S INTERNATIONAL**  
1 rue des Lys  
F-67520 MARLENHEIM

Tél : +33 (0)3 888 777 88 Fax: +33 (0)3 888 777 78

[www.a2s.fr](http://www.a2s.fr) [info@a2s.fr](mailto:info@a2s.fr)

**Festi**  
**MAT**